



COMMERCIAL



CORDLESS UPRIGHT VACUUM

USER MANUAL

For use with model CH95519.

IMPORTANT: READ CAREFULLY BEFORE ASSEMBLY AND USE. THIS PRODUCT IS INTENDED FOR COMMERCIAL USE ONLY.



Appearance of the product may differ slightly from the images depicted.

Welcome.

Thank you for choosing a Hoover® Commercial product.



IF YOU NEED ASSISTANCE

Please call **1-888-768-2014** (Mon-Fri 8am-5pm EST) to speak with a customer service representative; or visit our website at **HooverCommercial.com**.

Table of Contents

Safety Instructions	4-5
Product Features	6-7
Getting Started	8
HVRPWR™ 40V Battery & Charger	8
How To Insert Battery.....	9
Getting Started.....	10-11
Maintenance	12
How To Replace The Filter Bag	12-13
Quick Access Brushroll Cleaning	14
Removing The Brushroll and Belt	15-16
Clearing Clogs	17-18
Troubleshooting	19-20
Warranty	20
Français	21
Español	41

IMPORTANT SAFETY INSTRUCTIONS

SAVE THESE INSTRUCTIONS!

IMPORTANT: READ CAREFULLY BEFORE ASSEMBLY AND USE. WHEN USING AN ELECTRICAL APPLIANCE, BASIC PRECAUTIONS SHOULD ALWAYS BE FOLLOWED, INCLUDING THE FOLLOWING: **READ ALL INSTRUCTIONS BEFORE USING THIS APPLIANCE.**

WARNING: TO REDUCE THE RISK OF FIRE, ELECTRIC SHOCK, OR INJURY: NEVER EXPOSE YOUR BATTERY PACK, VACUUM CLEANER, OR CHARGER TO WATER, MOISTURE, OR FLUIDS, INCLUDING BUT NOT LIMITED TO CORROSIVE OR CONDUCTIVE FLUIDS, OR ALLOW FLUIDS TO FLOW INSIDE THESE ITEMS.

Corrosive or conductive fluids, such as salt water, chlorine, certain industrial chemicals, and bleach or bleach containing products, etc., can cause a short circuit in the battery pack. If your battery pack is exposed to a corrosive or conductive fluid, do not attempt to use or charge the battery pack and immediately perform the following steps:

Wear appropriate personal protective equipment, including eye protection and rubber gloves.

Place your exposed battery pack in a large bucket, such as a 5 gallon or similar bucket, and fill the bucket with regular tap water.

Do not place more than two packs in the bucket.

Locate the bucket outdoors in an area inaccessible to children and pets and away from all buildings, garages/sheds, structures, vehicles, and combustible/flammable materials.

Leave the battery pack(s) in the bucket filled with tap water and call Customer Service at 1-888-768-2014 for additional instructions on the proper disposal of the exposed battery pack(s).

- Fully assemble before operating.
- Do not use the unit, store or charge battery outdoors or on wet surfaces. Do not allow charger to get wet.
- The charger is for indoor use only. Be sure to always keep the battery and charger in a dry place.
- Do not allow to be used as a toy. Not intended for use by children age 12 and under. Close supervision is necessary when used near children. To avoid injury or damage, keep children away from product, and do not allow children to place fingers or other objects into any openings.
- Use only as described in this manual. Use only Hoover Commercial's recommended attachments and products.
- Do not use charger with damaged cord or plug. If appliance or charger is not working as it should, has been dropped, damaged, left outdoors, or dropped into water, call customer service at 1.888.768.2014 prior to continuing use.
- Do not pull or carry charger by cord, use cord as a handle, close a door on cord, or pull cord around sharp edges or corners. Do not place product on cord. Do not run appliance over cord. Keep cord away from heated surfaces.
- Do not unplug charger by pulling on cord. To unplug charger, grasp the plug, not the cord.
- Do not handle charger — including charger plug and charger terminals, or appliance — with wet hands.
- Do not incinerate the charger, battery, or appliance even if it is severely damaged. The batteries can explode in a fire.
- Do not put any object into ventilation openings. Do not use with any opening blocked; keep free of dust, lint, hair, and anything that may reduce air flow.
- Dress properly. Do not wear loose clothing or jewelry. Contain long hair. Keep hair, loose clothing, fingers, and all parts of body away from openings and moving parts. Loose clothing, jewelry, or long hair can be caught in internal moving parts.
- Use extra care when cleaning on stairs. To avoid personal injury or damage, and to prevent the cleaner from falling, always place cleaner at bottom of stairs or on floor. Do not place cleaner on stairs or furniture, as it may result in injury or damage.
- This product includes rechargeable lithium-ion batteries. Do not expose batteries to high temperatures, as they may catch fire and/or explode.
- Do not expose battery to crushing, incineration or similar actions.
- Do not dispose of battery in a fire or trash compactor. See battery disposal section for directions.
- Do not attempt to disassemble battery.
- Unplug the charger from the outlet before any routine cleaning or maintenance.
- Leaks from battery cells can occur under extreme conditions. If any liquid gets on the skin wash quickly with soap and water. If any liquid gets into the eyes, do not rub eyes, immediately flush them with clean water continuously for a minimum of 15 minutes. Seek medical attention immediately.
- Recharge only with the charger (Hoover Commercial Part #CH07150) supplied by Hoover Commercial to recharge. A charger that is suitable for one type of battery pack may create a risk of injury and fire when used with another battery pack.
- Use only the battery (Hoover Commercial Part #CH27260, CH17360) supplied by Hoover Commercial. Use of any other battery packs may create a risk of injury and fire.
- Do not touch or insert objects into battery pack or charger terminals.

- Do not attempt to short circuit the battery or charger terminals.
- Do not use to pick up flammable or combustible liquids, such as gasoline, or fine wood sandings, or use in areas where they may be present.
- NEVER vacuum materials that are burning or smoking, such as hot coals, cigarette butts, matches, or hot ashes etc.
- Do not use without Filter Dust Bag in place.
- Prevent unintentional starting. Ensure the switch is in the off-position before connecting to battery pack, picking up or carrying the appliance. Carrying the appliance with your finger on the switch or energizing appliance that has the switch on invites accidents.
- Always remove the battery pack from the appliance before making any adjustments, changing accessories, storing product, cleaning or when not in use. Removing battery pack will prevent accidental starting that could cause serious personal injury.
- When battery pack is in use, keep it away from other metal objects, like paper clips, coins, keys, nails, screws, or other small metal objects, that can make a connection from one terminal to another. Shorting the battery terminals together may cause burns or a fire.
- Under abusive conditions, liquid may be ejected from the battery; avoid contact. If contact accidentally occurs, flush with water. If liquid contacts eyes, additionally seek medical help. Liquid ejected from the battery may cause irritation or burns.
- Do not use a battery pack or appliance that is damaged or modified. Damaged or modified batteries may exhibit unpredictable behavior resulting in fire, explosion or risk of injury.
- Do not expose battery pack or appliance to fire or excessive temperature. Exposure to fire or temperature above 265°F (130°C) may cause explosion.
- Follow all charging instructions and do not charge the battery pack or appliance outside of the temperature range specified in the instructions. Charging improperly or at temperatures outside of the specified range may damage the battery and increase the risk of fire.
- Have servicing performed by a qualified repair person using only identical replacement parts. This will ensure that the safety of the product is maintained.
- Do not modify or attempt to repair the appliance or the battery pack except as indicated in the instructions for use and care.
- Brushroll may suddenly restart – turn power switch off and remove battery before cleaning or servicing.

CAUTION: TO REDUCE THE RISK OF DAMAGE:

- Avoid picking up hard, sharp objects with this product, as they may cause damage.
- Do not expose machine to freezing temperatures.

WARNING: TO REDUCE THE RISK OF ELECTRIC SHOCK, THE CHARGER HAS A POLARIZED PLUG (ONE BLADE IS WIDER THAN THE OTHER). THIS PLUG WILL FIT IN A POLARIZED OUTLET ONLY ONE WAY. IF THE PLUG DOES NOT FIT FULLY IN THE OUTLET, REVERSE THE PLUG. IF IT STILL DOES NOT FIT, CONTACT A QUALIFIED ELECTRICIAN TO INSTALL THE PROPER OUTLET. DO NOT CHANGE THE PLUG IN ANY WAY.

BATTERY DISPOSAL WARNING: RISK OF EXPLOSION OR EXPOSURE TO TOXIC MATERIAL.

CAUTION: The battery used in this device may present a risk of fire or chemical burn if mistreated. Do not disassemble, heat above manufacturer's maximum temperature limit (40°C/104°F), or incinerate. Replace battery with Hoover Commercial Battery Part #CH27260, CH17360 only. Use of another battery may present a risk of fire or explosion. Dispose of used battery promptly. Keep away from children. Do not disassemble and do not dispose of in fire. Do not attempt to disassemble the battery or remove any component projecting from the battery terminals. The battery and charger have no user serviceable parts. Fire or injury may result. Prior to disposal, protect exposed terminals with heavy insulating tape to prevent shorting.

LITHIUM-ION BATTERIES: The battery must be collected, recycled or disposed of in an environmentally sound manner. The EPA certified RBRC Battery Recycling Seal on the lithium-ion (Li-ion) battery indicated Technronic Industries, a corporate affiliate of Hoover Commercial, is voluntarily participating in an industry program to collect and recycle these batteries at the end of their useful life, when taken out of service in the United States or Canada. The RBRC program provides a convenient alternative to placing used Li-ion batteries into the trash or the municipal waste stream, which may be illegal in your area. Please visit www.rbrc.org/call2recycle/ for information on Li-ion battery recycling and disposal bans/restrictions in your area. Hoover Commercial involvement in this program is part of our commitment to preserving our environment and conserving our natural resources.



Product Features

Carton Contents

- (A) On/Off Fingertip Controls
- (B) Ergonomic Handle
- (C) Outer Bag
- (D) Power Head
- (E) HVRPWR™ 40V Li-ion Battery*
- (F) HVRPWR™ 40V Charger*

+ Manual

+ Quick Guide

PRODUCT FEATURES



HVRPWR™ 40v Battery & Charger (Sold Separately)

NOTE: Batteries are shipped in a low charge condition to prevent possible problems. You should charge them before first use.

CHARGING AMBIENT TEMPERATURE RANGE: 5 °C – 40 °C (41 °F – 104 °F)

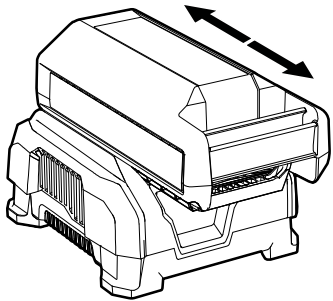

1 To charge the battery, slide battery into charger. Push backward until battery clicks into place and LED Status Indicator is lit.

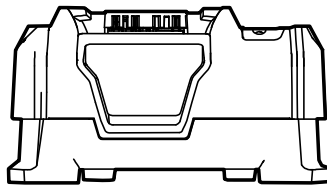

2 Charger LED Status Indicator will turn green when battery is fully charged.



3 When charging, the fully lit LEDs on the battery will indicate charge level.

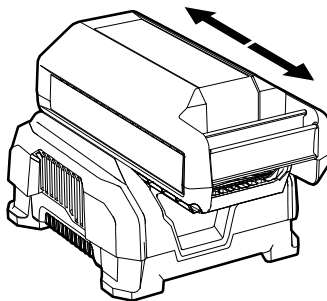

4 To remove battery, press the release button and slide battery forward while holding down on charger base.

How To Insert The Battery

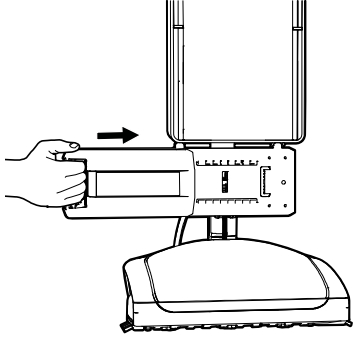

1 Insert battery into housing by grasping the integrated handle and pushing firmly in until battery locks into place.

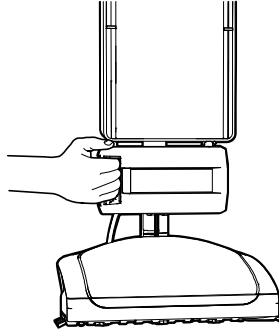

2 To remove battery, grasp the integrated handle while pressing the release button. Slide out from housing by pulling while holding down release button.

HOW TO INSERT THE BATTERY

Getting Started

CAUTION: NOT TO BE USED FOR GROOMING A PET. FULLY ASSEMBLE PRODUCT TO USE.

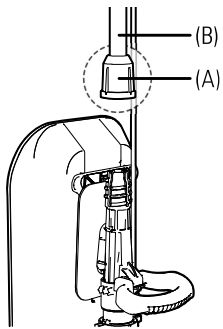

1 Make sure Upper Tube Connector (A) is installed on Upper Tube (B).

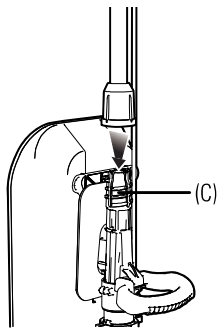

2 Insert Upper Tube into the top of Debris Transfer Tube (C) until it locks in place.

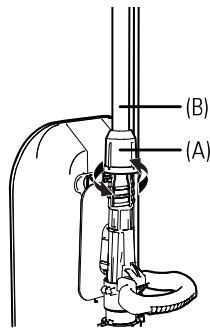

3 Twist Upper Tube Connector (A) clockwise until it clicks to secure Upper Tube (B).

Getting Started

Please read "Important Safety Instructions" before use.

GETTING STARTED

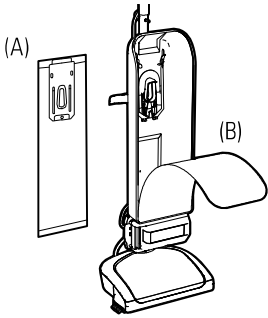

1 Make sure the filtration bag (A) is attached properly to the filtration bag dock (B). Attachment instructions are located on the filtration bag and in the maintenance section of this manual. Your vacuum comes with a bag preinstalled for your convenience. Do not operate without a bag.

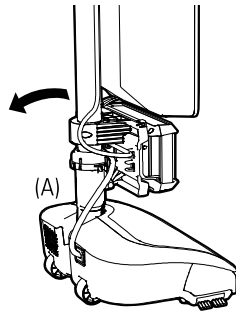

2 Step on (A) power head and pull handle back to lower into operating position. Return handle to full upright position to engage lock. This product features Auto Stop and will not operate in the upright position by disengaging power to the motor.

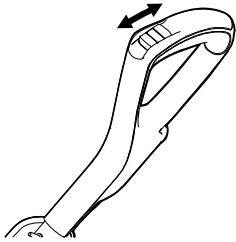

3 Push fingertip controls forward to select "1" or Hush mode. Push the fingertip controls all the way forward to select "II" or Boost mode for high traffic or heavily soiled areas. Push the controls backward to "0" or the off position when the product is not in use.

Maintenance - How To Replace The Filter Bag

WARNING: IF APPLIANCE OR CHARGER IS NOT WORKING AS IT SHOULD, HAS BEEN DROPPED, DAMAGED, LEFT OUTDOORS, OR DROPPED INTO WATER, CALL CUSTOMER SERVICE AT 1.888.768.2014 PRIOR TO CONTINUING USE.

WARNING: TO REDUCE THE RISK OF PERSONAL INJURY, UNPLUG BEFORE CLEANING OR SERVICING. DO NOT USE VACUUM WITHOUT INNER FILTRATION BAG IN PLACE.

WARNING: VERY FINE MATERIALS, SUCH AS FACE POWDER OR CORNSTARCH MAY SEAL THE INNER FILTRATION BAG AND CAUSE IT TO BURST EVEN THOUGH IT IS ONLY PARTIALLY FULL. CHANGE THE BAG OFTEN WHEN CLEANING THIS TYPE OF MATERIAL.

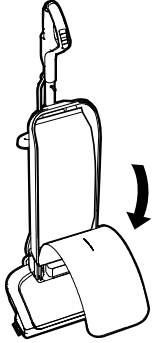

- 1** Unzip the Filtration Bag Case completely.

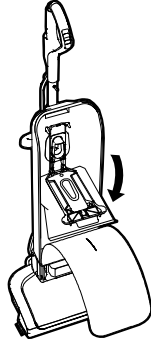

- 2** Pull the cardboard collar on the filtration bag downward to release the bag dock from the dock port.

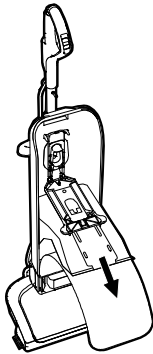

- 3** Gently pull the cardboard collar on the filtration bag up to engage the self sealing lock and remove from the bag dock. Discard.

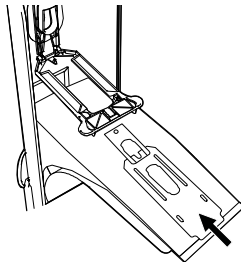

- 4** Slide a new filtration bag collar firmly into the bag dock ensuring all hooks on dock door are inserted on the cardboard collar.

Maintenance - How To Replace The Filter Bag

HOW TO REPLACE THE FILTER BAG

WARNING: IF APPLIANCE OR CHARGER IS NOT WORKING AS IT SHOULD, HAS BEEN DROPPED, DAMAGED, LEFT OUTDOORS, OR DROPPED INTO WATER, CALL CUSTOMER SERVICE AT 1.888.768.2014 PRIOR TO CONTINUING USE.

IMPORTANT: TO KEEP YOUR MPWR™ VACUUM RUNNING AT OPTIMAL PERFORMANCE, MAKE SURE TO CHANGE THE FILTRATION BAG WHEN THE CONTENTS REACH THE MAXIMUM FILL LINE. OVERLOADING MAY RESULT IN LOSS OF AIR OR SUCTION AND DECREASED PERFORMANCE.

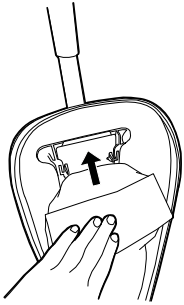

- 5** Rotate bag dock up and press firmly on the filtration bag at indicated points until it snaps into place.

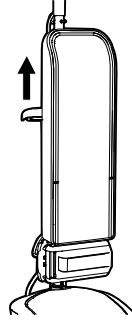

- 6** Zip up the filtration bag case completely.

Maintenance - Quick Access Brushroll Cleaning

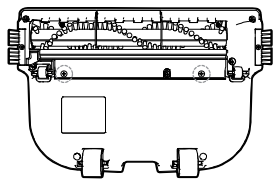

1 Remove the two black screws.

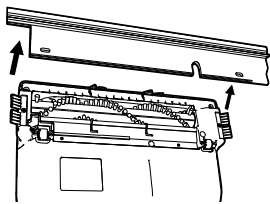

2 Lift wiper blade from the bottom plate.

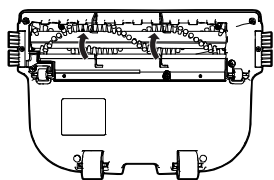

3 Lift up metal guards to access the brushroll channel.

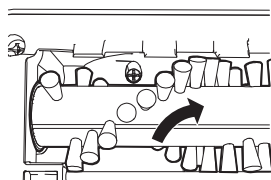

4 Clear brushroll of debris and obstructions by using scissors to cut across the channel.

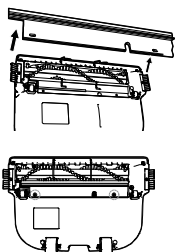

5 Put metal guards back into place and secure wiper back into place with the two black screws.

Maintenance - Removing the brushroll and belt

REMOVING THE BRUSHROLL AND BELT

WARNING: TO REDUCE THE RISK OF PERSONAL INJURY, UNPLUG BEFORE CLEANING OR SERVICING. DO NOT USE VACUUM WITHOUT INNER FILTRATION BAG IN PLACE.

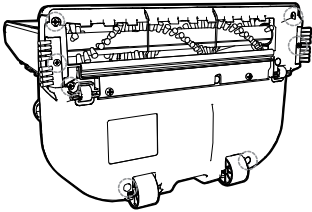

- 1** Lay the unit flat to access the power head nozzle. Remove the 7 screws to take off the baseplate from the power head.

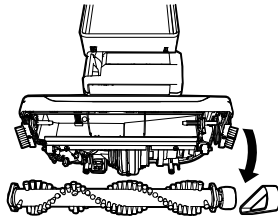

- 2** Remove the brushroll belt and brushroll from the holding channels inside of the power head nozzle.

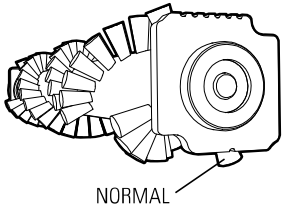

- 3** Rotate both plastic black endcaps at the ends of the brushroll to show a single notch "NORMAL" position. Insert back into the holding channels of the power head nozzle.

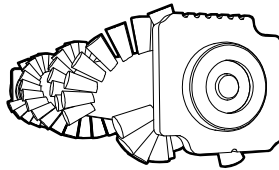

- 4** When rotating the black endcaps on the brushroll, make sure both endcap settings are the same and faceup when you insert the brushroll.

Maintenance - Removing the brushroll and belt



IF YOU NEED ASSISTANCE

Please call **1-888-768-2014** (Mon-Fri 8am-5pm EST) to speak with a customer service representative; or visit our website at **HooverCommercial.com**.

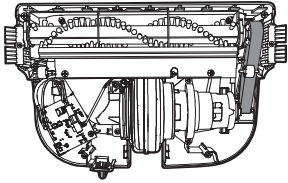

- 5** Reassemble the brushroll belt. Reference the Maintenance Section on Checking and Replacing the Brushroll Belt for details.

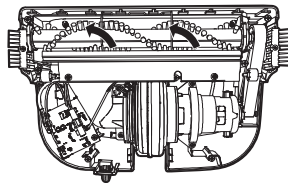

- 6** Manually spin the brushroll to see that it turns freely.

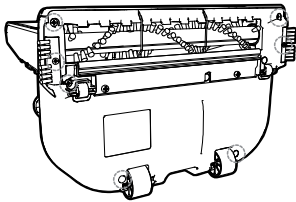

- 7** Replace the 7 screws to secure the baseplate to the power head nozzle.

Maintenance - Clearing Clogs

WARNING: WARNING TO REDUCE THE RISK OF ELECTRIC SHOCK AND INJURY FROM MOVING PARTS — REMOVE BATTERY BEFORE CLEANING OR SERVICING.

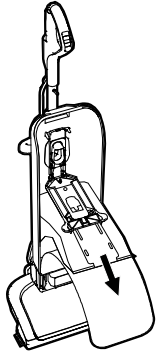

- 1** An overloaded filtration bag may cause dirt and debris to back up into the air flow system. Open the bag dock and check for visible clogs at the bag port. Change filtration bag if contents have reached the MAXIMUM FILL LINE.

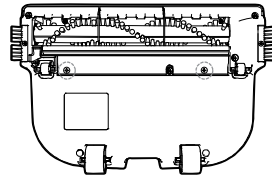

- 2** Also, check for blockages in the power head nozzle.

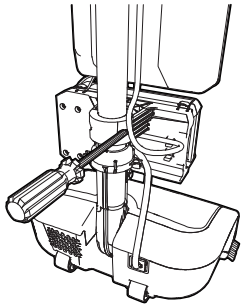

- 3** If blockage is not in the power head nozzle, remove the lower tube. Detach rubber straps at bottom of bag and remove screws to tilt battery dock forward.

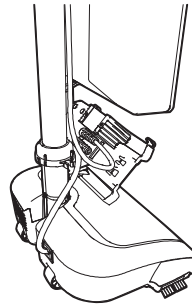

- 4** Twist lower tube connector counterclockwise and slide up. Pull the lower tube out of the fan housing. Once removed, check for blockage.

Maintenance - Clearing Clogs

WARNING: WARNING TO REDUCE THE RISK OF ELECTRIC SHOCK AND INJURY FROM MOVING PARTS — REMOVE BATTERY BEFORE CLEANING OR SERVICING.

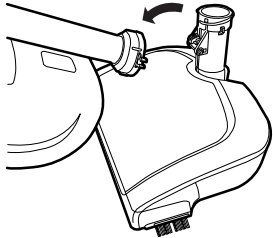

- 5** If the lower tube is not blocked, look into the fan housing for blockage. Be sure to reassemble lower tube and tighten the lower tube connector before continuing use.

Lubrication

The motor and brushroll are equipped with bearings which contain sufficient lubrication for their lifetime. The addition of lubricant could cause damage. Do not add lubricant to motor or brushroll.

The Belt

This vacuum is equipped with the EnduroLife™ Belt, which is designed for long life and doesn't need changing.

Motor Protections

If the vacuum becomes overloaded (which could occur when a large obstruction is sucked up or when vacuuming extremely thick carpet), the electronics are designed to shut down the vacuum. If this happens, the vacuum will automatically shut off. To reset the vacuum, turn the unit to "0" or off, then turn on to continue use. If it shuts down again there may be a large obstruction in the vacuum. See Clearing Clogs for the steps on clearing a clog from the air path.



IF YOU NEED ASSISTANCE

Please call **1-888-768-2014** (Mon-Fri 8am-5pm EST) to speak with a customer service representative; or visit our website at **HooverCommercial.com**.

Troubleshooting

WARNING: IF APPLIANCE OR CHARGER IS NOT WORKING AS IT SHOULD, HAS BEEN DROPPED, DAMAGED, LEFT OUTDOORS, OR DROPPED INTO WATER, CALL CUSTOMER SERVICE AT 1.888.768.2014 PRIOR TO CONTINUING USE.

Any other servicing should be done by an authorized service representative.

STORAGE: Always remove the battery pack before storing the charger or any time the charger is unplugged.

CHARGER	RED LED	GREEN LED	ORANGE LED	ACTION
Power On				
Without battery pack	ON	OFF	OFF	Ready to charge battery pack.
Testing				
Hot battery pack	OFF	OFF	ON	When battery pack reaches cooled temperature, charger begins charge mode.
Cold battery pack				When battery pack reaches warmed temperature, charger begins charge mode.
Deeply discharged				Charger conditions battery until normal voltage is reached, then begins charge mode.
Error				
Error	Flashing	Flashing	OFF	Battery pack or charger is damaged or faulty.
<ul style="list-style-type: none"> • Error, try to repeat the conditions a second time by removing and reinstalling the battery pack. If the LED status repeats a second time, try charging a different battery. • If a different battery charges normally, dispose of the pack (see BATTERY DISPOSAL section). • If a different battery also indicates "Error," the charger may be damaged or faulty. 				
Charging				
Fast charging	OFF	Flashing	OFF	Battery is being charged.
Ready				
Battery full	OFF	ON	OFF	Charging is complete.

Problem	Possible Cause	Possible Solution
Vacuum won't run	1. Auto Stop feature has been triggered.	1. Unit may have been put in upright position while on. Recline the unit turn the power to "0" or Off and then turn back on.
	2. Your battery may not be inserted properly.	2. Make sure the battery is fully seated in battery cavity.
	3. Your battery may not be charged.	3. Check the Charge Level Indicator and charge the battery if it's low.
	4. Your battery may be too hot.	4. Remove battery and let cool for 30 minutes, replace battery and retry or replace with second charged battery.
	5. There may be internal component damage.	5. Call for service: 1-888-768-2014.
Vacuum won't pick up OR Low suction	1. Filter Bag full and/ or lower tube clogged.	1. Empty Filter Bag - Pg. 12
	2. Broken or worn belt.	2. Replace belt - Pg. 15
	3. Brushroll and/ or Lower Tube.	3. Check Lower Tube- Pg. 17 Check Brushroll - Pg. 14

Dust escaping from vacuum	1. Filter Bag full.	1. Empty Filter Bag - Pg. 12
	2. Filter Bag not installed correctly.	2. Review Filter Bag removal & replacement - Pg. 12
	3. Tubes not installed correctly.	3. Review Tube installation.
Vacuum is difficult to push or won't move forward	1. Wiper blade and metal guards.	1. Refer to Pg. 14
Smoky/burning smell detected	1. Belt broken or stretched.	1. Replace brushroll belt - Pg. 15
	2. Brushroll is clogged.	2. Clear/ remove debris from brushroll - Pg. 15

1 YEAR LIMITED WARRANTY

WHAT THIS WARRANTY COVERS

When used and maintained in normal Commercial use and in accordance with the Owner's Guide your Hoover® Commercial upright is warranted against original defects in material and workmanship for 1 year limited warranty from date of purchase (the "Warranty Period"). During the Warranty Period, Hoover Commercial will provide labor and parts, at no cost to you, to correct any such defect in your CH95519 that was purchased in the United States, at a U.S. Military Exchange, or in Canada. Hoover Commercial also reserves the right to provide you with a replacement product(s) or refund, in Hoover Commercial's discretion, in order to satisfy the terms of this warranty.

HOW TO MAKE A WARRANTY CLAIM

If this product is not as warranted, take or send the product to a Hoover® Commercial Authorized Warranty Service Dealer along with proof of purchase. For an automated referral to authorized service outlets, phone: 1-888-768-2014. For additional assistance or information concerning this Warranty or the availability of warranty service outlets, phone 1-888-768-2014, Mon-Fri 8am-5pm EST.

WHAT THIS WARRANTY DOES NOT COVER

Certain parts for your Hoover® Commercial product require replacement in the ordinary course of use due to normal wear. These items include belts, agitator roll sleeves, agitator bearings, brushes, bags, filters and bulbs. These parts are not covered by this Warranty. This Warranty also does not cover: improper maintenance of the product, damage due to misuse, acts of God, nature, vandalism or other acts beyond the control of Hoover® Commercial, owner's acts or omissions, use outside the country in which the product was initially purchased, resale of the product by the original owner, defects or damages caused by repair or alteration by anyone other than an Authorized Hoover® Commercial Warranty Service Dealer. Hoover® Commercial reserves the right to inspect any alleged defective product and make final decisions on any warranty claim. This warranty does not cover pick up, delivery, transportation or house calls. However, if you mail your product to a Hoover® Commercial Authorized Warranty Service Dealer for warranty service, cost of shipping will be paid one way.

OTHER IMPORTANT TERMS

This Warranty is not transferable and may not be assigned. This Warranty shall be governed and construed under the laws of the state of North Carolina. The Warranty Period will not be extended by any replacement or repair performed under this Warranty. THIS WARRANTY IS THE EXCLUSIVE WARRANTY AND REMEDY PROVIDED BY HOOVER® COMMERCIAL. ALL OTHER WARRANTIES, EXPRESSED OR IMPLIED, INCLUDING WARRANTIES OF MERCHANTABILITY OR FITNESS FOR PARTICULAR PURPOSE, ARE DISCLAIMED. IN NO EVENT WILL HOOVER® BE LIABLE FOR ANY SPECIAL, INDIRECT, INCIDENTAL OR CONSEQUENTIAL DAMAGES OF ANY KIND OR NATURE TO OWNER OR ANY PARTY CLAIMING THROUGH OWNER, WHETHER BASED IN CONTRACT, NEGLIGENCE, TORT OR STRICT PRODUCTS LIABILITY OR ARISING FROM ANY CAUSE WHATSOEVER. Some states do not allow the exclusion of consequential damages, so the above exclusion may not apply to you. This warranty gives you specific rights; you may also have others that vary from state to state.



COMMERCIAL

HVRPWR
CORDLESS
SYSTEM

ASPIRATEUR VERTICAL SANS FIL

GUIDE D'UTILISATION

Pour utilisation avec le modèle CH95519.

IMPORTANT : LISEZ ATTENTIVEMENT LE PRÉSENT GUIDE D'UTILISATION AVANT D'ASSEMBLER ET D'UTILISER L'APPAREIL. CE PRODUIT EST DESTINÉ À UN USAGE COMMERCIAL SEULEMENT.



L'apparence du produit peut être légèrement différente de celle visible sur les images.

Bienvenue

Merci d'avoir choisi un produit commercial Hoover^{MC}.



SI VOUS AVEZ BESOIN D'AIDE

Veillez appeler au **1 888 768-2014** (lundi au vendredi de 8 h à 17 h HNE) pour parler à un représentant du service à la clientèle ou visitez notre site internet à **HooverCommercial.com**.

Table des matières

Consignes de sécurité	24-25
Caractéristiques	26-27
Premiers pas	28
Batterie et chargeur 40 V HVRPWR ^{MC}	28
Insertion de la pile.....	29
Pour commencer.....	30-31
Entretien	32
Remplacement du sac filtrant.....	32-33
Accès rapide pour le nettoyage du rouleau-brosse	34
Retrait du rouleau-brosse et de la courroie	35-36
Nettoyer les obstructions	37-38
Dépannage	39-40
Garantie	40

CONSIGNES DE SÉCURITÉ IMPORTANTES CONSERVEZ CES INSTRUCTIONS!

IMPORTANT : LISEZ ATTENTIVEMENT AVANT L'ASSEMBLAGE ET L'UTILISATION. LORSQUE VOUS UTILISEZ DES APPAREILS ÉLECTRIQUES, VEUILLEZ TOUJOURS RESPECTER ENTRE AUTRES LES CONSIGNES DE SÉCURITÉ ÉLÉMENTAIRES SUIVANTES :

VEUILLEZ LIRE TOUTES LES INSTRUCTIONS AVANT D'UTILISER CET APPAREIL.

AVERTISSEMENT : POUR RÉDUIRE LE RISQUE D'INCENDIE, DE DÉCHARGE ÉLECTRIQUE OU DE BLESSURE : N'EXPOSEZ JAMAIS VOTRE BLOC-PILES, VOTRE ASPIRATEUR OU VOTRE CHARGEUR À DE L'EAU, DE L'HUMIDITÉ OU DES LIQUIDES, Y COMPRIS, SANS S'Y LIMITER, DES LIQUIDES CORROSIFS OU CONDUCTEURS ET NE LAISSEZ JAMAIS LES LIQUIDES S'INFILTRER DANS CES ARTICLES.

Les liquides corrosifs ou conducteurs, comme l'eau salée, le chlore, certains produits chimiques industriels, les agents de blanchiment, les produits contenant des agents de blanchiment, etc., peuvent causer un court-circuit dans le bloc-piles. Si le bloc-piles est exposé à un liquide corrosif ou conducteur, ne pas tenter de l'utiliser ou de le charger. Effectuer immédiatement les étapes ci-dessous :

Porter le matériel de protection individuelle approprié, dont des lunettes de protection et des gants en caoutchouc.

Placer le bloc-piles exposé dans un grand seau, comme un seau de 5 gallons ou d'une capacité similaire, et le remplir d'eau du robinet. Éviter de placer plus de deux blocs dans le seau.

Placer le seau à l'extérieur dans un endroit hors de la portée des enfants et des animaux, loin des bâtiments, des garages, des remises, des structures, des véhicules et des matériaux combustibles ou inflammables.

Laisser le ou les blocs-piles dans le seau rempli d'eau du robinet et communiquer avec le service à la clientèle au 1 888 768-2014 pour obtenir des directives supplémentaires sur l'élimination adéquate du ou des blocs-piles exposé(s).

- Assemblez entièrement l'appareil avant de l'utiliser.
- Évitez d'utiliser l'appareil, de le ranger ou de charger sa pile à l'extérieur ou sur des surfaces mouillées. N'exposez pas le chargeur à l'eau ou à l'humidité.
- Le chargeur est conçu pour être utilisé à l'intérieur seulement. Assurez-vous de toujours conserver la pile et le chargeur dans un endroit sec.
- Ne permettez pas aux enfants de jouer avec l'appareil. Cet appareil ne doit pas être utilisé par des enfants de moins de 12 ans. Exercez une surveillance étroite lorsque l'appareil est utilisé à proximité d'enfants. Gardez l'appareil hors de la portée des enfants et ne laissez pas ces derniers introduire leurs doigts ou d'autres objets dans aucune ouverture afin d'éviter les blessures ou les bris.
- Utilisez l'appareil uniquement aux fins décrites dans le présent guide. Utilisez uniquement les accessoires et les produits recommandés par Hoover Commercial.
- N'utilisez pas le chargeur si la fiche ou le cordon est endommagé. Si l'appareil ou le chargeur ne fonctionne pas comme il le devrait, est tombé, est endommagé, a été laissé à l'extérieur ou a pris l'eau, communiquez avec le service à la clientèle au 1 888 768 2014 avant de continuer à l'utiliser.
- Ne tirez pas ni ne transportez le chargeur par le cordon, n'utilisez pas le cordon comme une poignée, ne coinciez pas le cordon dans l'embrasure d'une porte et ne l'appuyez pas contre des arêtes tranchantes ou des coins. Ne placez pas l'appareil sur le cordon. Ne faites pas rouler l'appareil sur le cordon. Tenez le cordon éloigné des surfaces chaudes.
- Ne débranchez pas le chargeur en tirant sur le cordon. Pour débrancher le chargeur, tirez sur la fiche.
- Ne manipulez pas le chargeur, y compris la fiche et les bornes, ni l'appareil si vous avez les mains mouillées.
- N'incinerez pas le chargeur, la pile ou l'appareil mêmes s'ils sont gravement endommagés. La pile peut exploser au feu.
- N'introduisez pas d'objets dans les ouvertures d'aération. N'utilisez pas l'appareil si les ouvertures sont obstruées. Assurez-vous qu'elles sont exemptes de poussière, de mousse, de cheveux ou de tout ce qui pourrait réduire le débit d'air.
- Habillez-vous convenablement. Évitez de porter des vêtements amples ou des bijoux. Attachez les cheveux longs. Gardez les cheveux, les vêtements amples, les doigts et toute autre partie du corps à l'écart des ouvertures et des pièces en mouvement. Les vêtements amples, les bijoux et les cheveux longs peuvent rester coincés dans les pièces mobiles internes.
- Redoublez de prudence lorsque vous utilisez l'appareil dans un escalier. Pour éviter tout dommage ou blessure et empêcher l'appareil de tomber, placez toujours ce dernier au bas des escaliers, sur le plancher. Ne placez pas l'appareil sur les marches d'un escalier ou sur un meuble, car cela peut entraîner des dommages ou des blessures.
- Ce produit contient des piles au lithium-ion rechargeables. N'exposez pas la pile à des températures élevées, car elle pourrait s'enflammer et exploser.
- Évitez d'écraser et d'incinérer la pile ou de la soumettre à des actions similaires.
- Ne jetez pas la pile au feu ou dans un compresseur à déchets. Consultez le chapitre sur l'élimination de la pile pour obtenir des instructions.
- Ne tentez pas de démonter la pile.
- Débranchez le chargeur de la prise avant de procéder à tout nettoyage ou entretien de routine.
- La pile peut fuir si elle est soumise à des conditions extrêmes. Si l'électrolyte entre en contact avec votre peau, lavez aussitôt les parties touchées avec de l'eau et du savon. En cas de contact avec les yeux, ne frottez pas. Rincez immédiatement vos yeux à l'eau propre pendant au moins 15 minutes et consultez un médecin sans attendre.
- Utilisez seulement le chargeur (Hoover Commercial), no de pièce CH07150) fourni avec votre appareil Hoover Commercial pour recharger la pile. Le

chargeur adéquat pour un type de bloc-piles présente un risque de blessure et d'incendie s'il est utilisé avec un bloc-piles différent.

- Utilisez seulement la pile (Hoover Commercial, no de pièce CH27260, CH17360) fournie avec votre appareil Hoover Commercial. L'utilisation de tout autre bloc-piles présente un risque de blessure et d'incendie.
- Ne touchez pas aux bornes du chargeur et du bloc-piles et n'y insérez pas d'objets.
- Ne tentez pas de court-circuiter la pile ou les bornes du chargeur.
- N'utilisez pas l'appareil pour aspirer des liquides inflammables ou combustibles, comme de l'essence, ni de la sciure de bois, ni dans des endroits où de telles substances peuvent être présentes.
- N'aspirez JAMAIS de matières qui brûlent ou qui dégagent de la fumée, comme des charbons chauds, des mégots de cigarette, des allumettes, des cendres chaudes, etc.
- N'utilisez pas l'appareil sans avoir installé le sac à poussière et le filtre.
- Prévenez les mises en marche non intentionnelles. Assurez-vous que l'interrupteur est en position d'arrêt avant de connecter le bloc-piles, de prendre l'appareil ou de le transporter. Transporter l'appareil en conservant les doigts près de l'interrupteur et brancher l'appareil sur une source électrique lorsque l'interrupteur est en position de marche sont deux situations qui présentent des risques d'accident.
- Retirez toujours le bloc-piles de l'appareil avant d'effectuer des réglages, de changer d'accessoires ou d'entreposer ou de nettoyer le produit ou lorsqu'il n'est pas utilisé. Le retrait du bloc-piles permet de prévenir les démarrages accidentels qui pourraient causer des blessures graves.
- Lorsqu'un bloc-piles est en fonction, maintenez-le à distance d'autres objets métalliques (trombones, pièces de monnaie, clés, clous, vis ou autres menus objets) susceptibles d'établir un contact entre deux bornes. Un tel contact court-circuitant entre deux bornes de la pile présente des risques de brûlures ou d'incendie.
- Dans des conditions extrêmes, un liquide pourrait être expulsé de la pile. En cas de contact accidentel, rincez les régions touchées avec de l'eau. En cas de contact avec les yeux, rincez-les avec de l'eau et demandez une assistance médicale. Le liquide expulsé de la pile peut être une source d'irritation ou de brûlures.
- N'utilisez ni un bloc-piles ni un appareil endommagé ou modifié. Le fonctionnement des piles endommagées ou modifiées peut être imprévisible et présenter des risques d'incendie, d'explosion ou de blessures.
- N'exposez pas le bloc-piles ou l'appareil au feu ou à une température excessive. L'exposition au feu ou à une température supérieure à 130 °C (265 °F) représente un risque d'explosion.
- Suivez toutes les instructions portant sur la recharge. Ne rechargez pas le bloc-piles ni l'appareil à des températures autres que celles indiquées dans ces instructions. Toute recharge à des températures hors de la plage indiquée présente des risques d'endommager la pile en plus d'augmenter les risques d'incendie.
- Lorsqu'un entretien est nécessaire, confiez votre appareil à un réparateur qualifié qui n'utilisera que des pièces de rechange identiques aux pièces d'origine. Vous vous assurerez ainsi de préserver la sécurité de l'appareil.
- Ne modifiez ni l'appareil ni le bloc-piles et ne tentez pas de les réparer, sauf dans la mesure indiquée dans les présentes instructions quant à leur utilisation et à l'entretien requis.
- Le rouleau-brosse peut redémarrer de façon soudaine; coupez l'alimentation et retirez la pile avant le nettoyage ou l'entretien.

MISE EN GARDE : POUR RÉDUIRE LES RISQUES DE DOMMAGE :

- Évitez d'utiliser l'appareil pour ramasser des objets durs ou aux arêtes tranchantes, car ils pourraient endommager l'appareil.
- N'exposez pas l'appareil à des conditions de gel.
- N'utilisez pas d'objet aux arêtes tranchantes pour nettoyer le tuyau, car cela risquerait de l'endommager.

AVERTISSEMENT : CE PRODUIT CONTIENT DES PRODUITS CHIMIQUES RECONNUS PAR L'ÉTAT DE LA CALIFORNIE COMME POUVANT CAUSER LE CANCER, DES ANOMALIES CONGÉNITALES OU D'AUTRES DYSFONCTIONS DU SYSTÈME REPRODUCTEUR. BIEN SE LAVER LES MAINS APRÈS L'UTILISATION.

AVERTISSEMENT RELATIF À L'ÉLIMINATION DE LA BATTERIE : RISQUE D'EXPLOSION OU D'EXPOSITION AUX MATIÈRES TOXIQUES :

MISE EN GARDE :

La batterie utilisée dans cet appareil peut présenter un risque d'incendie ou de brûlure chimique si elle n'est pas manipulée adéquatement. Ne la démontez pas, ne la chauffez pas au-delà de la température maximale établie par le fabricant (40 °C/104 °F) et ne l'incinérez pas. Remplacez la batterie uniquement par une batterie Hoover Commercial, no de pièce CH27260, CH17360. L'utilisation d'une autre batterie pourrait causer un incendie ou une explosion. Jetez rapidement toute batterie usagée. Gardez la batterie hors de la portée des enfants. Ne démontez pas la batterie et ne la jetez pas au feu. Ne tentez pas de démonter la batterie ou de retirer tout composant en saillie des bornes de la batterie. Ne tentez pas de remplacer des pièces de la batterie ou du chargeur. Cela pourrait provoquer un incendie ou une explosion. Avant de jeter la batterie, protégez les bornes exposées à l'aide d'un épais ruban isolant pour éviter les courts-circuits.

BATTERIE AU LITHIUM-ION : La batterie doit être recueillie, recyclée ou éliminée dans le respect de l'environnement. Le sceau de recyclage des batteries au lithium-ion de la RBRC certifié par l'EPA indique que Techtronic Industries, société affiliée à Hoover Commercial, participe volontairement à un programme de collecte et de recyclage des batteries usagées au Canada et aux États-Unis. Le programme de recyclage de la RBRC offre une solution de rechange pratique qui permet d'éviter que les batteries soient jetées à la poubelle ou dans les ordures ménagères municipales, ce qui pourrait être illégal dans votre région. Consultez le site www.rbrc.org/call2recycle/ pour obtenir de l'information sur le recyclage des batteries au lithium-ion ainsi que sur les interdictions ou les restrictions touchant leur élimination dans votre région. La participation de Hoover Commercial à ce programme témoigne de son engagement à protéger l'environnement et les ressources naturelles.



Caractéristiques du produit

Contenu de l'emballage

(A) Commandes de marche/arrêt à manquement léger

(B) Poignée ergonomique

(C) Sac principal

(D) Électrobrosse

(E) Batterie*

(F) Chargeur*

+ Guide d'utilisation

+ Guide rapide

CARACTÉRISTIQUES DU PRODUIT



Batterie et chargeur 40 V HVRPWR^{MC} (vendus séparément)

REMARQUE : Au moment de la livraison, le niveau de charge des piles est faible afin d'éviter d'éventuels problèmes. Vous devez les recharger avant de les utiliser une première fois.

Il est possible de recharger une seule pile à la fois. Lorsque les deux piles sont en place, celle qui dispose du plus d'énergie sera rechargée en premier. Cela permet de compter sur un temps de recharge plus rapide.

TEMPÉRATURE AMBIANTE POUR LA RECHARGE : 5 °C à 40 °C (41 °F à 104 °F)

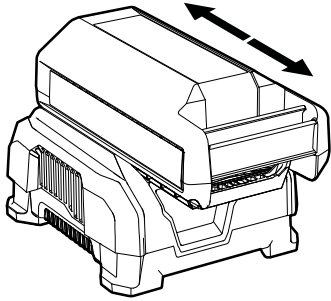

1 Insérez la pile sur le chargeur pour commencer la charge. Poussez la pile vers le fond jusqu'à ce qu'elle s'enclenche et que l'indicateur DEL de niveau de charge s'allume.

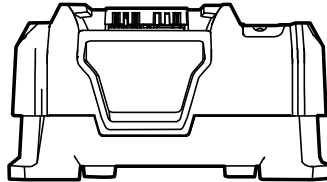

2 L'indicateur DEL de niveau de charge passera au vert dès que la charge est terminée..



3 Pendant la charge, les témoins DEL allumés de la pile indiqueront le niveau de charge.

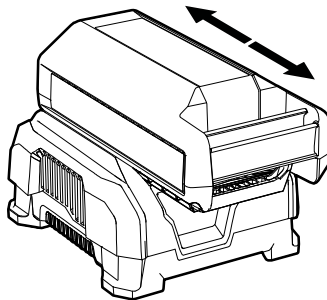

4 Pour retirer la pile, appuyez sur le bouton de déclenchement et glissez la pile vers l'avant tout en maintenant la base du chargeur en place.

Insertion de la pile

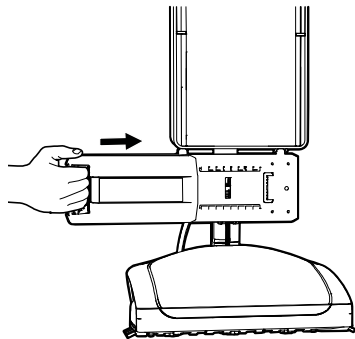

- 1** Insérez la pile dans le boîtier en saisissant la poignée intégrée et en poussant fermement jusqu'à ce que la pile s'enclenche en place.

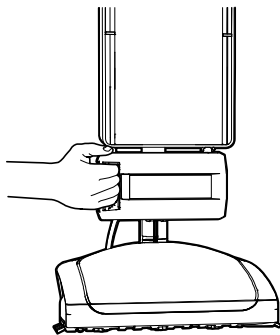

- 2** Pour enlever la pile, saisissez la poignée intégrée tout en appuyant sur le bouton de dégagement. Faites glisser la pile vers l'extérieur du boîtier en la tirant et en maintenant le bouton de dégagement.

INSERTION DE LA PILE

Pour commencer

MISE EN GARDE : N'UTILISEZ PAS L'ASPIRATEUR POUR TOILETTER UN ANIMAL. ASSEMBLEZ COMPLÈTEMENT LE PRODUIT AVANT DE L'UTILISER.

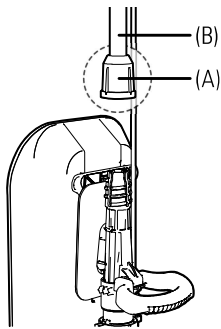

1 Assurez-vous que le raccord du tuyau supérieur (A) est installé sur le tuyau supérieur (B).

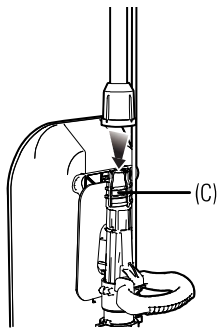

2 Insérez le tuyau supérieur dans le haut du tuyau de transfert de débris (C) jusqu'à ce qu'il se verrouille en place.

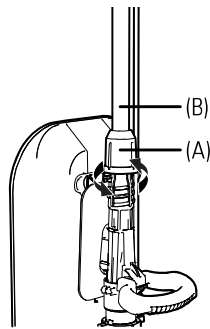

3 Faites pivoter le raccord du tuyau supérieur (A) dans le sens des aiguilles d'une montre jusqu'à ce qu'il s'enclenche pour fixer le tuyau supérieur (B).

Pour commencer

Veillez lire les « Consignes de sécurité importantes » avant d'utiliser l'appareil.

POUR COMMENCER

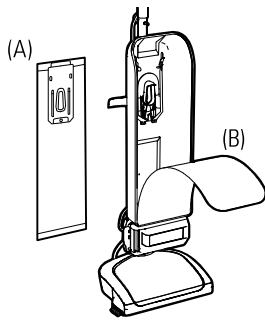

- 1 Assurez-vous que le sac de filtration (A) est fixé correctement sur sa plateforme (B). Les instructions concernant l'installation du sac de filtration sont situées sur le sac et à la section « Entretien » du présent guide. Pour votre commodité, cet aspirateur est livré avec un sac déjà installé. N'utilisez pas cet appareil sans son sac.

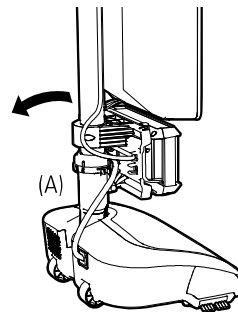

- 2 Posez le pied sur l'électrobrosse (A) et penchez la poignée vers l'arrière pour placer l'appareil en position de fonctionnement. Redressez complètement la poignée à la verticale pour enclencher le verrou. Ce produit dispose d'une fonction d'arrêt automatique et ne fonctionnera pas en position verticale en arrêtant l'alimentation du moteur.

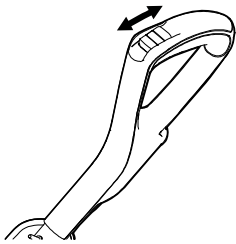

- 3 Poussez les commandes tactiles vers l'avant pour sélectionner « I » ou le mode silencieux (Hush). Poussez les commandes tactiles complètement vers l'avant pour sélectionner « II » ou le mode haute puissance pour les zones passantes ou très sales. Poussez les commandes vers l'arrière jusqu'à « 0 » ou jusqu'à la position OFF (arrêt) lorsque le produit n'est pas en utilisation.

Entretien – Remplacement du sac filtrant

MISE EN GARDE : SI L'APPAREIL OU LE CHARGEUR NE FONCTIONNE PAS COMME IL LE DEVRAIT, EST TOMBÉ, EST ENDOMMAGÉ, A ÉTÉ LAISSÉ À L'EXTÉRIEUR OU A PRIS L'EAU, COMMUNIQUEZ AVEC LE SERVICE À LA CLIENTÈLE AU 1 888 768 2014 AVANT DE CONTINUER À L'UTILISER.

MISE EN GARDE : DÉBRANCHEZ L'APPAREIL AVANT DE LE NETTOYER OU DE FAIRE L'ENTRETIEN AFIN DE RÉDUIRE LE RISQUE DE BLESSURES. N'UTILISEZ PAS L'ASPIRATEUR SANS LE SAC DE FILTRATION INTERNE EN PLACE.

MISE EN GARDE : LES MATIÈRES TRÈS FINES, COMME LA POUDRE POUR LE VISAGE OU LA FÉCULE DE MAÏS, PEUVENT BLOQUER LE SAC DE FILTRATION INTERNE ET LE FAIRE ÉCLATER, MÊME SI CELUI-CI N'EST PAS ENTièrement PLEIN. LORSQUE L'APPAREIL EST UTILISÉ POUR ASPIRER DE TELLES MATIÈRES, REMPLACEZ LE SAC SOUVENT.

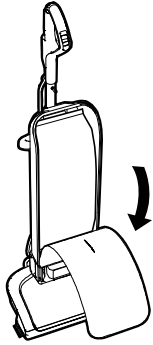

- 1** Ouvrez complètement la fermeture éclair de l'étui du sac de filtration.

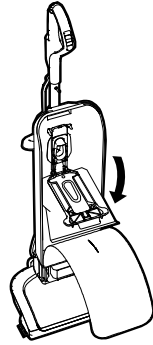

- 2** Tirez sur le col en carton du sac de filtration vers le bas pour libérer la plateforme de l'orifice.

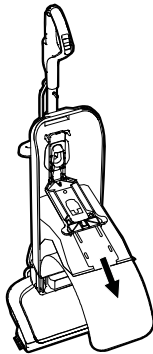

- 3** Tirez doucement le col en carton du sac de filtration vers le haut pour engager le verrou auto-obturant et le retirer de la plateforme. Jetez le sac.

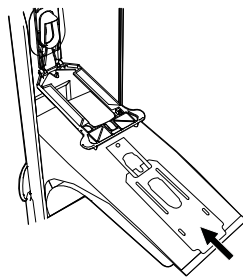

- 4** Faites glisser fermement un nouveau col de sac de filtration sur la plateforme en vous assurant que tous les crochets sur l'ouverture du sac sont insérés dans le col en carton.

Entretien – Remplacement du sac filtrant

MISE EN GARDE : SI L'APPAREIL OU LE CHARGEUR NE FONCTIONNE PAS COMME IL LE DEVRAIT, EST TOMBÉ, EST ENDOMMAGÉ, A ÉTÉ LAISSÉ À L'EXTÉRIEUR OU A PRIS L'EAU, COMMUNIQUEZ AVEC LE SERVICE À LA CLIENTÈLE AU 1 888 768 2014 AVANT DE CONTINUER À L'UTILISER.

IMPORTANT : POUR ASSURER LE FONCTIONNEMENT OPTIMAL DE VOTRE ASPIRATEUR MPWR[™], VEILLEZ À CHANGER LE SAC DE FILTRATION LORSQUE SON CONTENU ATTEINT LA LIGNE DE REMPLISSAGE MAXIMALE. UNE SURCHARGE PEUT ENTRAÎNER UNE PERTE D'ASPIRATION ET RÉDUIRE LE RENDEMENT.

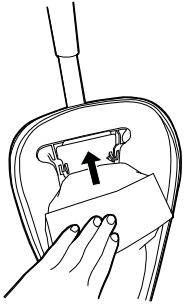

- 5** Faites pivoter la plateforme et appuyez fermement sur le sac de filtration aux points indiqués jusqu'à ce qu'il s'enclenche en place.

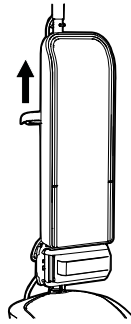

- 6** Refermez complètement l'étui du sac de filtration.

Entretien – Accès rapide pour le nettoyage du rouleau-brosse

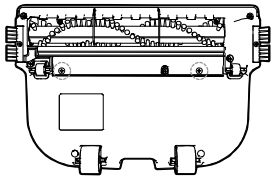

1 Retirez les deux vis noires.

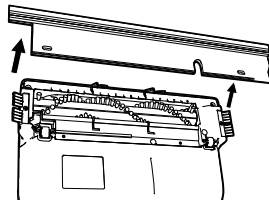

2 Soulevez la raclette en caoutchouc de la plaque inférieure.

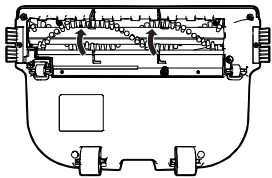

3 Soulevez les gardes de métal pour accéder à la rainure du rouleau-brosse.

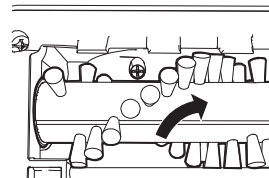

4 Nettoyez les débris et les obstructions du rouleau-brosse en utilisant des ciseaux pour couper dans la rainure.

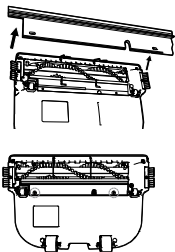

5 Remettez les gardes de métal en place et remettez la raclette en place à l'aide des deux vis noires.

MISE EN GARDE : DÉBRANCHEZ L'APPAREIL AVANT DE LE NETTOYER OU DE FAIRE L'ENTRETIEN AFIN DE RÉDUIRE LE RISQUE DE BLESSURES. N'UTILISEZ PAS L'ASPIRATEUR SANS LE SAC DE FILTRATION INTERNE EN PLACE.

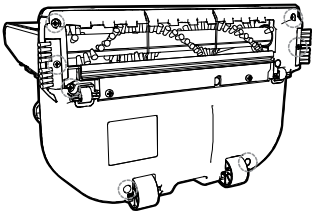

1 Couchez l'appareil à plat sur le sol pour pouvoir accéder à l'électrobrosse. Dévissez les sept (7) vis et retirez-les pour pouvoir retirer la plaque de base de l'électrobrosse.

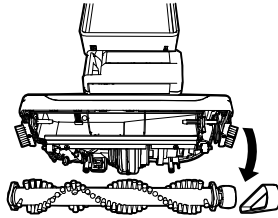

2 Retirez la courroie du rouleau-brosse et le rouleau-brosse des rainures à l'intérieur de l'électrobrosse.

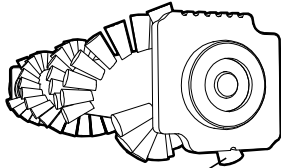

ORDINAIRE

3 Faites pivoter les embouts en plastique noirs des deux extrémités du rouleau-brosse pour exposer une seule encoche à la position NORMAL. Réinsérez dans les rainures de l'électrobrosse.

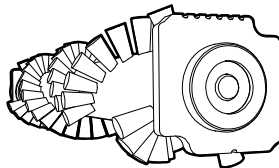

4 Lorsque vous faites pivoter les embouts noirs du rouleau-brosse, assurez-vous que les réglages des deux embouts sont les mêmes et sont face vers le haut lorsque vous insérez le rouleau-brosse.

Entretien – Retrait du rouleau-brosse et de la courroie



SI VOUS AVEZ BESOIN D'AIDE

Veillez appeler au **1 888 768-2014** (du lundi au vendredi, de 8 h à 17 h HNE) pour parler à un représentant du service à la clientèle ou visitez notre site au **HooverCommercial.ca**.

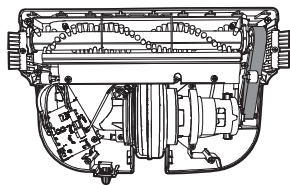

- 5** Réassemblez la courroie du rouleau-brosse. Consultez l'article sur la vérification et le remplacement de la courroie du rouleau-brosse au chapitre de l'entretien.

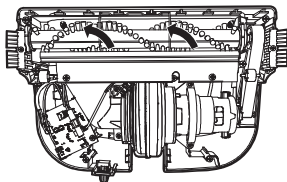

- 6** Faites tourner le rouleau-brosse manuellement pour assurer qu'il fonctionne librement.

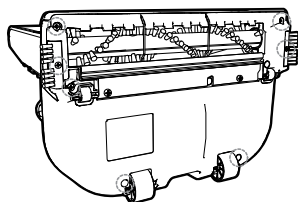

- 7** Remettez les 7 vis pour fixer la plaque de base de l'électrobrosse.

Entretien – Nettoyer les obstructions

NETTOYER LES OBSTRUCTIONS

MISE EN GARDE : POUR RÉDUIRE LES RISQUES DE BLESSURE :
RETIREZ LA BATTERIE AVANT D'EFFECTUER LE NETTOYAGE OU L'ENTRETIEN DE L'APPAREIL.

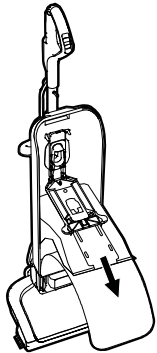

- 1** Un sac de filtration surchargé peut faire en sorte que la saleté et les débris retournent dans le système de débit d'air. Ouvrez la plateforme et assurez-vous qu'il n'y a aucune obstruction visible dans l'orifice. Remplacez le sac de filtration si son contenu atteint la LIGNE DE REMPLISSAGE MAXIMUM.

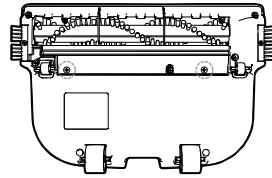

- 2** Vérifiez également la présence d'obstruction dans l'électrobrosse.

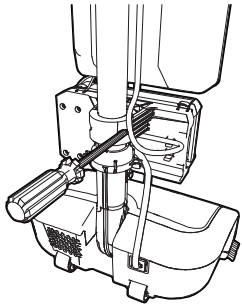

- 3** Si l'électrobrosse n'est pas obstruée, retirez le tuyau inférieur. Détachez les attaches en caoutchouc au bas du sac et retirez les vis pour incliner le poste de charge vers l'avant.

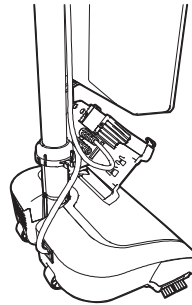

- 4** Faites pivoter le raccord du tuyau inférieur dans le sens contraire des aiguilles d'une montre et faites-le glisser vers le haut. Tirez sur le tuyau inférieur vers l'extérieur du boîtier du ventilateur. Une fois le tuyau retiré, assurez-vous qu'il n'y a aucune obstruction.

Entretien – Nettoyer les obstructions

MISE EN GARDE : POUR RÉDUIRE LES RISQUES DE BLESSURE :
RETIREZ LA BATTERIE AVANT D'EFFECTUER LE NETTOYAGE OU L'ENTRETIEN DE L'APPAREIL.

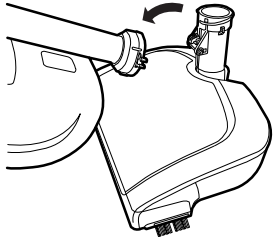

- 5** Si le tuyau inférieur n'est pas obstrué, vérifiez si le boîtier du ventilateur est bloqué. Assurez-vous de remonter le tube inférieur et de serrer son raccord avant de continuer l'utilisation de l'appareil.

Lubrification

Le moteur et le rouleau-brosse sont équipés de roulements qui contiennent suffisamment de lubrifiant pour toute leur durée de vie. L'ajout de lubrifiant pourrait causer des dommages. N'ajoutez pas de lubrifiant au moteur ni au rouleau-brosse.

Courroie

Cet aspirateur est muni de la courroie Endurolife^{MC} qui est conçue pour une durée utile prolongée et qui n'a pas besoin d'être changée.

Protection du moteur

Si l'aspirateur est surchargé (ce qui peut survenir lorsqu'un gros débris est aspiré ou pendant l'aspiration sur des tapis très épais), les composants électroniques sont conçus pour arrêter l'aspirateur. Si cela se produit, l'aspirateur se mettra automatiquement hors tension. Pour réinitialiser l'aspirateur, mettez l'appareil à la position « 0 » ou OFF (arrêt), puis sous tension pour continuer à l'utiliser. S'il s'arrête de nouveau, il y a peut-être un gros débris qui obstrue l'aspirateur. Consultez la section Nettoyer les obstructions pour connaître les étapes de nettoyage du chemin d'aspiration.



SI VOUS AVEZ BESOIN D'AIDE

Veillez appeler au **1 888 768-2014** (du lundi au vendredi, de 8 h à 17 h HNE) pour parler à un représentant du service à la clientèle ou visitez notre site au **HooverCommercial.ca**.

MISE EN GARDE :

SI L'APPAREIL OU LE CHARGEUR NE FONCTIONNE PAS COMME IL LE DEVRAIT, EST TOMBÉ, EST ENDOMMAGÉ, A ÉTÉ LAISSÉ À L'EXTÉRIEUR OU A PRIS L'EAU, COMMUNIQUEZ AVEC LE SERVICE À LA CLIENTÈLE AU 1 888 768 2014 AVANT DE CONTINUER À L'UTILISER.

Toute autre tâche d'entretien doit être confiée à un représentant de service autorisé.

RANGEMENT : Retirez toujours le bloc-piles avant d'entreposer le chargeur ou chaque fois que le chargeur est débranché.

CHARGEUR	TÉMOIN DEL ROUGE	TÉMOIN DEL VERT	TÉMOIN ORANGE	ACTION
ⓘ - Appareil sous tension				
Sans le bloc-piles	MARCHE	ARRÊT	ARRÊT	Prêt à charger le bloc-piles.
✔ - Essai				
Bloc-piles chaud				Lorsque le bloc-piles est refroidi, le chargeur commence en mode charge.
Bloc-piles froid	ARRÊT	ARRÊT	MARCHE	Lorsque le bloc-piles est chaud, le chargeur commence en mode charge.
Charge très faible				Le chargeur charge préalablement la pile jusqu'à une tension normale, puis commence en mode charge.
❌ - Erreur				
Erreur	Clignotement	Clignotement	ARRÊT	Le bloc-piles ou le chargeur est endommagé ou défectueux.
<ul style="list-style-type: none"> • Erreur, essayez de répéter les étapes en enlevant et en réinstallant le bloc-piles. Si l'état de la DEL est toujours le même, essayez de charger une pile différente. • Si l'autre pile se charge normalement, jetez la pile (reportez-vous à la section ÉLIMINATION DE LA BATTERIE). • Si une batterie différente indique également «Erreur», le chargeur peut être endommagé ou défectueux. 				
🔋 - Recharge				
Recharge rapide	ARRÊT	Clignotement	ARRÊT	La pile est en charge.
🔋 - Prêt				
Pile chargée	ARRÊT	MARCHE	ARRÊT	La charge est terminée.

Problème	Cause possible	Solution possible
L'aspirateur ne fonctionne pas	1. La fonction d'arrêt automatique a été activée.	1. L'appareil a peut-être été mis en position verticale pendant son fonctionnement. Inclinez l'appareil, mettez-le hors tension à la position « 0 » ou OFF (arrêt), puis remettez-le sous tension.
	1. La batterie n'est peut-être pas installée adéquatement.	1. Assurez-vous que la batterie est bien installée dans son réceptacle.
	2. La batterie n'est peut-être pas chargée.	2. Vérifiez l'indicateur de charge et rechargez la batterie si le niveau est bas.
	3. La batterie est peut-être trop chaude.	3. Retirez la batterie et laissez-la refroidir pendant 30 minutes, puis remettez-la en place et essayez de nouveau l'appareil ou utilisez la deuxième batterie si celle-ci est chargée.
	4. Un composant interne est peut-être endommagé.	4. Communiquez avec le service technique au 1 888 768-2014.
L'aspirateur n'aspire pas ou la succion est faible.	1. Le sac-filtre est plein ou tuyau inférieur obstrué	1. Videz le sac-filtre (page 32).
	2. La courroie est brisée ou usée.	2. Remplacez la courroie (page 35).
	3. Rouleau-brosse et/ou tuyau inférieur obstrué.	3. Vérifiez le tuyau inférieur (page 37). Vérifiez le rouleau-brosse (pages 34).

Dépannage

De la poussière s'échappe de l'aspirateur.	1. Le sac-filtre est plein.	1. Videz le sac-filtre (page 32).
	2. Le sac-filtre n'est pas installé correctement.	2. Consultez la section sur le retrait et le remplacement du sac-filtre (page 32).
	3. Le tuyau est mal installé.	3. Vérifiez l'installation du tuyau.
L'aspirateur est difficile à déplacer ou à pousser vers l'avant.	1. Raclettes en caoutchouc et gardes de métal.	2. Consultez la page 34.
Une odeur de fumée ou de brûlé est détectée.	1. La courroie est brisée ou lâche.	1. Remplacez la courroie du rouleau-brosse (page 35).
	2. Le rouleau à brosses est coincé.	2. Retirez les débris du rouleau-brosse (page 35).

1 AN DE GARANTIE LIMITÉ

COUVERTURE DE LA GARANTIE

Lorsqu'il est utilisé et entretenu dans le cadre d'une utilisation commerciale normale et conformément au Guide du propriétaire, votre aspirateur vertical Hoover[®] Commercial est garanti contre les défauts de matériaux et de fabrication d'origine pendant une période limitée d'un an à compter de la date d'achat (ci-après la « période de garantie »). Pendant la période de garantie, Hoover Commercial offrira une main-d'œuvre et des pièces sans frais pour corriger les défauts dans votre modèle CH95519 acheté aux États-Unis ou au Canada ou dans le cadre d'échanges militaires avec les États-Unis. Hoover Commercial se réserve également le droit, à son entière discrétion, de vous fournir un ou des produits de remplacement ou un remboursement pour respecter les modalités de la présente garantie.

RÉCLAMATION AU TITRE DE LA GARANTIE

Si le produit n'est pas dans l'état prévu par la garantie, apportez ou envoyez le produit chez un fournisseur autorisé de service sous garantie Hoover[®] avec une preuve d'achat. Pour obtenir la liste des points de service autorisés, composez le numéro du service automatisé au 1 888 768-2014 OU visitez Hoover[®] Commercial en ligne au www.hoovercommercial.com. Pour obtenir du soutien ou d'autres renseignements au sujet de la garantie ou pour connaître les boutiques offrant les réparations au titre de la garantie, composez le 1 888 768-2014, entre 8 h et 17 h (HNE) du lundi au vendredi.

ÉLÉMENTS NON COUVERTS PAR LA GARANTIE

Certaines pièces de votre produit commercial Hoover[®] doivent être remplacées dans le cours normal d'utilisation en raison d'une usure normale. Ces pièces comprennent les courroies, les manchons du rouleau-brosse, les roulements du rouleau-brosse, les brosses, les sacs, les filtres et les ampoules. Ces pièces ne sont pas couvertes par la présente garantie. De plus, la présente garantie ne couvre pas : un entretien inadéquat du produit, les bris causés par la mauvaise utilisation, les cas fortuits, les catastrophes naturelles, le vandalisme et autres actes hors du contrôle de Hoover[®] Commercial, les agissements ou omissions du propriétaire, l'utilisation à l'extérieur du pays d'achat, la revente du produit par le premier acheteur, les défauts ou les dommages causés par quiconque autre qu'un fournisseur autorisé de service sous garantie Hoover[®] Commercial se réserve le droit d'inspecter tout produit présumé défectueux et de prendre les décisions définitives à l'égard de toute réclamation au titre de la garantie. La présente garantie ne couvre pas le ramassage, la livraison, le transport, ni les réparations à domicile. Toutefois, si vous envoyez votre produit par courrier à un fournisseur autorisé de service sous garantie Hoover[®] Commercial pour une réparation sous garantie, les frais de livraison de retour seront payés.

AUTRES CONDITIONS IMPORTANTES

La présente garantie n'est pas transférable et ne peut pas être cédée. La présente garantie sera régie et interprétée selon les lois de l'État de l'North Carolina. La période de garantie ne sera pas prolongée après tout remplacement ou toute réparation au titre de la présente garantie. CETTE GARANTIE EST VOTRE UNIQUE RECOURS ET VOIE DE DROIT FOURNIS PAR HOOVER[®]. TOUTES AUTRES GARANTIES, EXPRESSES OU TACITES, INCLUANT LES GARANTIES DE QUALITÉ MARCHANDE OU D'ADAPTATION À UN USAGE PARTICULIER, SONT DÉCLINÉES. EN AUCUN TEMPS, HOOVER[®] NE POURRA ÊTRE TENUE RESPONSABLE DE TOUTS LES DOMMAGES-INTÉRÊTS SPÉCIAUX, INDIRECTS, ACCIDENTELS OU ACCESSOIRES D'AUCUNE SORTE OU D'AUCUNE NATURE ENVERS LE PROPRIÉTAIRE OU DE TOUTES PARTIES RÉCLAMANT AU NOM DU PROPRIÉTAIRE, QUE CE SOIT PAR CONTRAT, NÉGLIGENCE, TORT OU RESPONSABILITÉ STRICTE DES PRODUITS OU SURVENUS PAR QUELQUE CAUSE QUE CE SOIT. Certains États ne permettent pas l'exclusion des dommages consécutifs. Par conséquent, l'exclusion précédente pourrait ne pas être applicable dans votre cas. La présente garantie vous donne des droits précis. Vous pouvez également avoir d'autres droits, lesquels varient d'une province à l'autre.



COMMERCIAL



ASPIRADORA VERTICAL SIN BOLSA

MANUAL DEL USUARIO

Para usar con el modelo CH95413.

IMPORTANTE: LEA LA GUÍA CON ATENCIÓN ANTES DE ENSAMBLAR Y USAR ESTE APARATO. ESTE PRODUCTO SOLO TIENE COMO FIN SU USO COMERCIAL.



La apariencia del producto puede diferir levemente de las imágenes que se muestran.

Bienvenido.

Gracias por elegir un producto Hoover® Commercial.



SI NECESITA AYUDA

Llame al **1-888-768-2014** (de lunes a viernes de 8 a.m. a 5 p. m., hora estándar del este) para hablar con un representante del servicio al cliente o visite nuestro sitio web en **HooverCommercial.com**.

Índice

Instrucciones de seguridad	44-45
Características	46-47
Cómo comenzar	58
Batería y cargador HVRPWR™ de 40 V	58
Cómo insertar la batería	49
Cómo comenzar	50-51
Mantenimiento	52
Cómo reemplazar la bolsa de filtro	52-53
Limpieza del cepillo giratorio de acceso rápido	54
Extracción del cepillo giratorio y la correa	55-56
Eliminación de atascamientos	57-58
Resolución de problemas	59-60
Garantía.....	60

INSTRUCCIONES DE SEGURIDAD IMPORTANTES

¡GUARDE ESTAS INSTRUCCIONES!

IMPORTANTE: LEA ESTE MANUAL CON ATENCIÓN ANTES DE ENSAMBLAR Y USAR ESTE APARATO. CUANDO SE UTILIZAN APARATOS ELÉCTRICOS, SE DEBEN SEGUIR SIEMPRE PRECAUCIONES BÁSICAS, INCLUIDAS LAS SIGUIENTES: **LEA TODAS LAS INSTRUCCIONES ANTES DE UTILIZAR ESTE APARATO.**

ADVERTENCIA: PARA REDUCIR EL RIESGO DE INCENDIO, DESCARGA ELÉCTRICA O LESIONES: NUNCA EXPONGA EL PAQUETE DE BATERÍAS, LA ASPIRADORA, O EL CARGADOR AL AGUA, LA HUMEDAD O LOS LÍQUIDOS, INCLUIDOS, ENTRE OTROS, LOS LÍQUIDOS CORROSIVOS O CONDUCTORES, NI PERMITA QUE LOS LÍQUIDOS INGRESEN EN ESTOS ELEMENTOS.

Los líquidos corrosivos o conductores, como el agua salada, el cloro, ciertos productos químicos industriales, y la lavandina o los productos a base de lavandina, etc., pueden provocar un cortocircuito en el paquete de baterías. Si el paquete de baterías se expone a un líquido corrosivo o conductor, no intente usar ni cargar el paquete de baterías, y realice los pasos siguientes de inmediato:

Utilice el equipo personal protector adecuado, incluida protección ocular y guantes de goma.

Coloque el paquete de baterías expuesto en un cubo grande, como un cubo de 5 galones (18 litros) o similar, y llene el cubo con agua corriente común.

No coloque más de dos paquetes en el cubo.

Coloque el cubo en exteriores, en una zona inaccesible para los niños y las mascotas, y lejos de edificios, garajes/cobertizos, estructuras, vehículos y materiales combustibles/inflamables.

Deje el paquete de baterías en el cubo lleno con agua corriente y llame al Servicio de atención al cliente al 1-888-768-2014 para obtener instrucciones adicionales para desechar correctamente los paquetes de baterías expuestos.

- Arme la unidad por completo antes de ponerla en funcionamiento.
- No utilice la unidad, ni guarde o cargue la batería a la intemperie ni sobre superficies mojadas. Evite que el cargador se moje.
- El cargador es para uso en interiores solamente. Siempre asegúrese de guardar la batería y el cargador en un lugar seco.
- Evite que la unidad se utilice como un juguete. Los niños de 12 años o menos no deben utilizar la unidad. Cuando se lo utilice cerca de niños, será necesario hacerlo bajo una estricta supervisión. Para evitar lesiones o daños, mantenga a los niños alejados del producto y no permita que introduzcan los dedos ni objetos en ninguna de las aberturas del producto.
- Utilice la unidad únicamente según se describe en este manual. Utilice únicamente los accesorios y productos recomendados por Hoover Commercial.
- No utilice el cargador si el cable o el enchufe se encuentran dañados. Si el aparato o el cargador no funcionan como deben; si se han caído, han sido dañados, dejados a la intemperie o sumergidos en agua, llame al servicio de atención al cliente al 1.888.768.2014 antes de continuar el uso.
- No extraiga ni transporte el cargador tomándolo por el cable; no tire del cable, no cierre una puerta con él ni lo enrosque alrededor de bordes o esquinas filosas. No apoye el producto sobre el cable. No pase el aparato por encima del cable. Mantenga el cable lejos de las superficies calientes.
- No desenchufe el cargador tirando del cable. Para desenchufarlo, agarre el enchufe, no el cable.
- No manipule el cargador (incluido el enchufe y los terminales) ni el aparato con las manos mojadas.
- No incinere el cargador, la batería ni el aparato, aun si estuvieran muy dañados. Las baterías pueden explotar y provocar un incendio.
- No coloque ningún objeto en las aberturas de las ventilaciones. No utilice la unidad si alguna de sus aberturas se encuentra bloqueada. Manténgala libre de polvo, pelusas, cabello y cualquier otro elemento que pueda disminuir el flujo de aire.
- Utilice las prendas adecuadas. No utilice prendas sueltas ni joyas. Átese el pelo largo. Evite que el cabello, la ropa suelta, los dedos y cualquier otra parte del cuerpo entren en contacto con las aberturas y las piezas móviles de la unidad. Las prendas sueltas, las joyas o el cabello largo pueden quedar atrapados en las piezas móviles internas.
- Extreme las precauciones cuando limpie en escaleras. Para evitar lesiones o daños físicos, y a fin de evitar que la aspiradora se caiga, colóquela siempre al pie de las escaleras o sobre el suelo. No coloque la aspiradora sobre las escaleras ni sobre un mueble, ya que pueden generarse lesiones o daños.
- Este producto incluye baterías recargables de iones de litio. No exponga las baterías a altas temperaturas, ya que pueden prenderse fuego o explotar.
- No aplaste ni incinere la batería, ni la someta a acciones similares.
- No deseche la batería en un incinerador ni en un compactador de desechos. Consulte la sección sobre desecho de la batería para obtener instrucciones.
- No intente desarmar la batería.
- Desenchufe el cargador del tomacorriente antes de llevar a cabo una rutina de limpieza o mantenimiento en la unidad.
- En condiciones extremas, pueden producirse pérdidas en las celdas de la batería. Si la piel entrara en contacto con el líquido, lávese rápidamente con jabón y agua. Si el líquido le entrara en los ojos, no se los frote. Enjuáguelos de inmediato con agua limpia, en forma continua durante 15 minutos como mínimo. Consulte a un médico de inmediato.
- Recargue solo con el cargador (N.º de pieza de Hoover Commercial CH07150) suministrado por Hoover Commercial para la recarga. Un cargador adaptado para un tipo de paquete de baterías puede crear un riesgo de lesiones e incendio cuando se lo utiliza con otro paquete de baterías.
- Use solo la batería (N.º de pieza de Hoover Commercial CH27260, CH17360 suministrada por Hoover Commercial. El uso de un paquete de baterías distinto puede crear un riesgo de lesiones e incendios.

- No toque el paquete de baterías ni los terminales del cargador, ni inserte objetos en ellos.
- No intente cortocircuitar la batería ni los terminales del cargador.
- No utilice la unidad para aspirar líquidos combustibles o inflamables, tales como gasolina o restos de madera lijada, ni la utilice en áreas en las que dichas sustancias puedan estar presentes.
- NUNCA aspire materiales que puedan quemarse o generar humo, como carbón caliente, colillas de cigarrillos, fósforos, cenizas calientes, etc.
- No utilice el aparato si no tiene colocado la bolsa de recolección de residuos del filtro.
- Evite el encendido accidental. Asegúrese de que el interruptor esté en la posición de apagado antes de conectar el paquete de baterías, de levantar o de transportar el artefacto. Transportar el artefacto con su dedo en el interruptor o conectar el artefacto con el interruptor encendido puede provocar accidentes.
- Siempre retire el paquete de baterías del aparato antes de realizar cualquier ajuste, cambiar accesorios, almacenar el producto, limpiarlo, o cuando no esté en uso. La extracción del paquete de baterías evitará el arranque accidental, que puede provocar lesiones personales graves.
- Cuando el paquete de baterías está en uso, manténgalo alejado de otros objetos de metal, como sujetadores de papeles, monedas, llaves, clavos, tornillos u otros objetos metálicos pequeños que puedan realizar una conexión desde una terminal a la otra. Si se produce un cortocircuito entre las terminales se pueden generar quemaduras o incendios.
- Bajo condiciones severas, puede eyectarse líquido desde la batería. Evite el contacto. Si sucede un contacto accidental, lávese con agua. Si el líquido entra en contacto con los ojos, busque asistencia médica adicional. El líquido eyectado desde la batería puede provocar irritación o quemaduras.
- No use un paquete de baterías o un aparato que esté dañado o se haya modificado. Las baterías dañadas o modificadas pueden exhibir un comportamiento impredecible que puede provocar incendios, explosiones o riesgo de lesiones.
- No exponga el paquete de baterías o el aparato al fuego o a temperaturas excesivas. La exposición al fuego o a temperaturas sobre los 265°F puede causar una explosión.
- Siga todas las instrucciones de carga y no cargue el paquete de baterías ni el aparato fuera del rango de temperaturas especificado en las instrucciones. La carga incorrecta o a temperaturas que estén fuera del rango especificado puede dañar la batería y aumentar el riesgo de incendios.
- Solo una persona calificada debe realizar el mantenimiento de la unidad, y deben utilizarse únicamente piezas de repuesto idénticas. Esto garantizará que se mantenga la seguridad del producto.
- No modifique ni intente reparar el aparato o el paquete de baterías (según corresponda), excepto como se indica en las instrucciones de uso y mantenimiento.
- El cepillo giratorio puede reiniciarse repentinamente: apague el interruptor de encendido y quite la batería antes de limpiarla o realizarle un servicio de mantenimiento.

PRECAUCIÓN: PARA DISMINUIR EL RIESGO DE DAÑOS:

- Evite aspirar objetos duros y filosos con este producto, ya que pueden dañarlo.
- No exponga la máquina a temperaturas bajo cero.

ADVERTENCIA: PARA REDUCIR EL RIESGO DE DESCARGA ELÉCTRICA, EL CARGADOR TIENE UN ENCHUFE POLARIZADO (UNA CLAVIJA ES MÁS ANCHA QUE LA OTRA). ESTE ENCHUFE CABE EN UN TOMACORRIENTE POLARIZADO DE UNA SOLA MANERA. SI NO ENCAJA POR COMPLETO EN EL TOMACORRIENTE, INVIERTE EL ENCHUFE. SI AÚN NO ENCAJA, CONTACTE A UN ELECTRICISTA CALIFICADO PARA QUE INSTALE EL TOMACORRIENTE CORRESPONDIENTE. NO REALICE NINGÚN TIPO DE MODIFICACIÓN EN EL ENCHUFE.

ADVERTENCIA SOBRE LA ELIMINACIÓN DE LA BATERÍA: RIESGO DE EXPLOSIÓN O EXPOSICIÓN A MATERIAL TÓXICO.

PRECAUCIÓN: La batería utilizada en este dispositivo puede presentar riesgo de incendio o quemaduras químicas si no se utiliza adecuadamente. No la desarme, incinere, ni caliente a temperaturas superiores al límite máximo de temperatura establecido por el fabricante (40 °C/104 °F). Reemplace la batería solo con baterías Hoover Commercial N.º de pieza CH27260, CH17360. El uso de otra batería puede representar riesgos de incendios o explosiones. Deseche la batería usada rápidamente. Manténgala alejada de los niños. No la desarme ni la deseche prendiéndola fuego. No intente desarmar la batería o eliminar algún componente que sobresalga de las terminales de la batería. La batería y el cargador no contienen piezas a las que el usuario pueda realizarles un servicio de mantenimiento. Esto podría causar incendio o lesiones. Antes de desecharla, proteja las terminales expuestas con cinta aislante gruesa, para evitar un cortocircuito.

BATERÍAS DE IONES DE LITIO: La batería debe recolectarse, reciclarse o desecharse en forma que no sea perjudicial al medio ambiente. El Sello de reciclado de la batería RBRC certificado por EPA (Agencia de Protección Ambiental) en la batería de iones de litio (Li-ion) indica que Techtronic Industries, una afiliada corporativa de Hoover Commercial, se encuentra participando voluntariamente en un programa industrial para recolectar y reciclar estas baterías al final de sus vidas útiles, cuando son retiradas de servicio en los Estados Unidos o Canadá. El programa RBRC proporciona una conveniente alternativa a la colocación de las baterías de iones de litio usadas en la basura o en el flujo de desechos municipales, lo que puede ser ilegal en su área. Visite www.rbrc.org/call2recycle para obtener información sobre el reciclaje de las baterías de iones de litio y las restricciones/prohibiciones sobre desechos en su área. La participación de Hoover Commercial en este programa forma parte de nuestro compromiso por preservar el medio ambiente y conservar los recursos naturales.



Características del producto

Contenido de la caja

- Ⓐ Controles táctiles de apagado/encendido
- Ⓑ Mango ergonómico
- Ⓒ Bolsa exterior
- Ⓓ Cabezal de potencia
- Ⓔ Batería*
- Ⓕ Cargador*

+ Manual del usuario

+ Guía rápida

CARACTERÍSTICAS DEL PRODUCTO



Batería y cargador de 40v HVRPWR™ (se venden por separado)

NOTA: Las baterías se envían en condiciones de poca carga para evitar posibles problemas. Debe cargarlas antes del primer uso.

Solo debe cargar una batería por vez. Cuando hay dos baterías colocadas, primero se cargará la batería con la mayor cantidad de energía restante. Esto garantiza un tiempo más rápido para la recarga completa.

RANGO DE TEMPERATURA AMBIENTE PARA LA CARGA: 5 °C a 40 °C (41 °F a 104 °F)

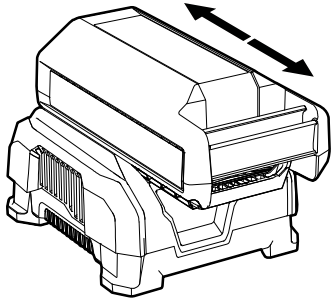

- 1 Para cargar la batería, deslice la batería en el cargador. Empuje hacia atrás hasta que la batería encastre en su lugar y se encienda el indicador LED de estado.

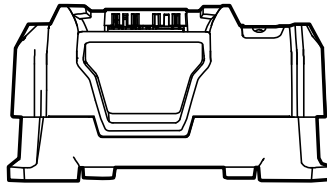

- 2 El indicador LED de estado se encenderá en color verde cuando la batería esté completamente cargada.



- 3 Cuando se realiza la carga, los LED completamente iluminados de la batería indicarán el nivel de carga.

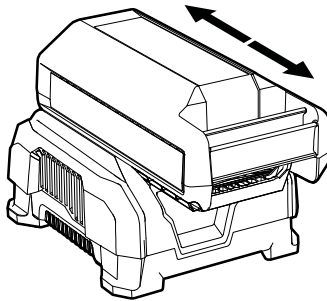

- 4 Para retirar la batería, presione el botón de liberación y deslice la batería hacia adelante mientras sostiene la base del cargador.

Cómo insertar la batería

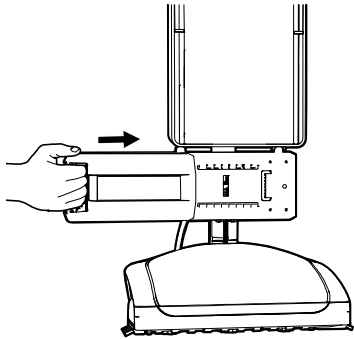

- 1** Inserte la batería en la carcasa tomando el mango integrado y presionando firmemente hacia adentro hasta que la batería se fije en su lugar.

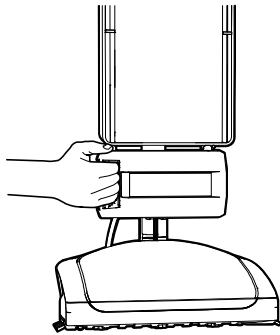

- 2** Para retirar la batería, tome el mango integrado mientras presiona el botón de liberación. Deslícela hacia afuera desde la carcasa tirando mientras mantiene presionado el botón de liberación.

CÓMO INSERTAR LA BATERÍA

Cómo comenzar

PRECAUCIÓN: LA ASPIRADORA NO DEBE UTILIZARSE PARA LIMPIAR MASCOTAS.
ARME COMPLETAMENTE EL PRODUCTO ANTES DE USARLO.

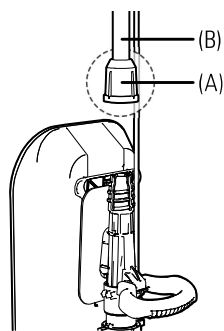

1 Asegúrese de que el conector del tubo superior (A) esté colocado en el tubo superior (B).

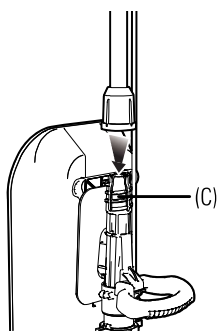

2 Introduzca el tubo superior en la parte superior del tubo de transferencia de suciedad (C) hasta que esté fijo en su lugar.

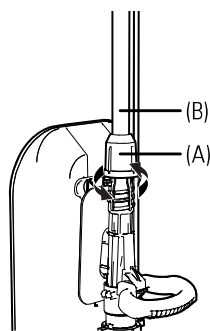

3 Gire el conector del tubo superior (A) en sentido horario hasta que encastre y fije el tubo superior (B).

Cómo comenzar

Antes de usar la unidad, lea las "Instrucciones de seguridad importantes".

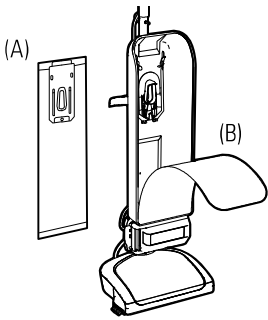

1 Asegúrese de que la bolsa de filtro (A) esté correctamente conectada a la base de acoplamiento de la bolsa de filtro (B). Las instrucciones de conexión están en la bolsa de filtro y en la sección de mantenimiento de este manual. La aspiradora viene con una bolsa preinstalada para su comodidad. No ponga la aspiradora en funcionamiento sin una bolsa.

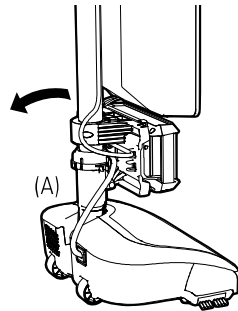

2 Coloque el pie sobre el (A) cabezal de potencia y tire de la manija hacia atrás para bajarla a la posición de funcionamiento. Regrese la manija a la posición totalmente vertical para poner la traba. Este producto cuenta con detención automática, y no funcionará en la posición vertical cuando se interrumpa la alimentación al motor.

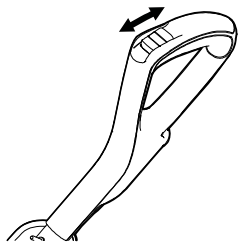

3 Deslice los controles táctiles hacia adelante para seleccionar "I" o el modo Hush. Deslice los controles táctiles completamente hacia adelante para seleccionar "II" o el modo Boost para áreas de mucho tráfico o con gran cantidad de manchas. Deslice los controles hacia atrás hasta la posición "0" o de apagado cuando el producto no esté en uso.

Mantenimiento: Cómo reemplazar la bolsa de filtro

ADVERTENCIA: SI EL APARATO O EL CARGADOR NO FUNCIONAN COMO DEBEN; SI SE HAN CAÍDO, HAN SIDO DAÑADOS, DEJADOS A LA INTEMPERIE O SUMERGIDOS EN AGUA, LLAME AL SERVICIO DE ATENCIÓN AL CLIENTE AL 1.888.768.2014 ANTES DE CONTINUAR EL USO.

ADVERTENCIA: PARA DISMINUIR EL RIESGO DE LESIONES PERSONALES, DESENCHUFE LA UNIDAD ANTES DE LIMPIARLA O DE SOMETERLA A TAREAS DE MANTENIMIENTO. NO UTILICE LA ASPIRADORA SI LA BOLSA DE FILTRO INTERNA NO ESTÁ COLOCADA.

ADVERTENCIA: LOS MATERIALES DEMASIADO FINOS, COMO EL MAQUILLAJE FACIAL EN POLVO Y EL ALMIDÓN DE MAÍZ, PUEDEN SELLAR LA BOLSA DE FILTRO INTERNA Y HACER QUE REVIENTE, AUN CUANDO ESTÉ SOLO PARCIALMENTE LLENA. CAMBIE LA BOLSA CON FRECUENCIA CUANDO SE ASPIRA ESTE TIPO DE MATERIALES.

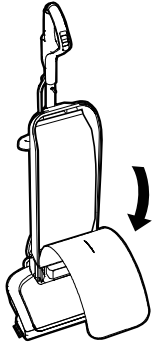

- 1** Baje el cierre deslizante por completo del compartimento de la bolsa de filtro.

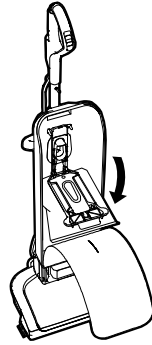

- 2** Tire del anillo de cartón de la bolsa de filtro hacia abajo para quitar la base de acoplamiento de la bolsa del puerto de dicha base.

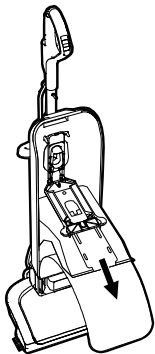

- 3** Tire delicadamente del anillo de cartón de la bolsa de filtro hacia arriba para activar la traba autosellante y retirela de la base de acoplamiento de la bolsa. Deséchela.

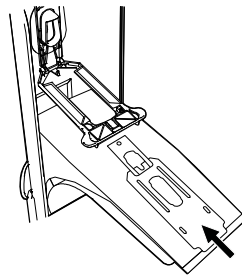

- 4** Introduzca el anillo de una nueva bolsa de filtro con firmeza deslizándolo en la base de acoplamiento de la bolsa; verifique que todos los ganchos de la puerta de dicha base estén insertados en el anillo de cartón.

Mantenimiento: Cómo reemplazar la bolsa de filtro

CÓMO REEMPLAZAR LA BOLSA DE FILTRO

ADVERTENCIA: SI EL APARATO O EL CARGADOR NO FUNCIONAN COMO DEBEN; SI SE HAN CAÍDO, HAN SIDO DAÑADOS, DEJADOS A LA INTEMPERIE O SUMERGIDOS EN AGUA, LLAME AL SERVICIO DE ATENCIÓN AL CLIENTE AL 1.888.768.2014 ANTES DE CONTINUAR EL USO.

IMPORTANTE: PARA QUE LA ASPIRADORA MPWR™ SE MANTENGA EN UN NIVEL ÓPTIMO DE FUNCIONAMIENTO, ASEGÚRESE DE CAMBIAR LA BOLSA DE FILTRO CUANDO EL CONTENIDO ALCANCE LA LÍNEA DE LLENADO MÁXIMO. LA SOBRECARGA PUEDE OCASIONAR PÉRDIDA DE SUCCIÓN O DE AIRE Y RENDIMIENTO DISMINUIDO.

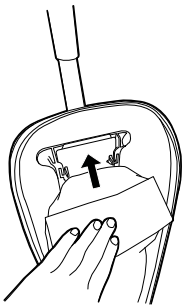

- 5** Gire la base de acoplamiento de la bolsa hacia arriba y presione con firmeza la bolsa de filtro en los puntos indicados hasta que calce en su lugar.

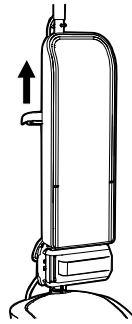

- 6** Baje el cierre deslizante por completo del compartimiento de la bolsa de filtro.

Mantenimiento: Limpieza del cepillo giratorio de acceso rápido

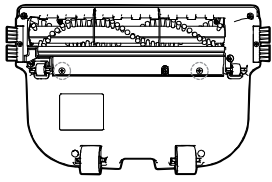

1 Retire los dos tornillos negros.

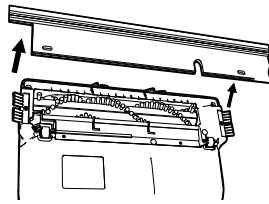

2 Eleve la hoja del limpiador desde la placa inferior.

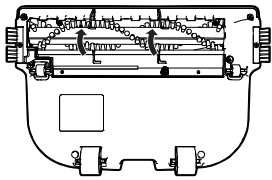

3 Eleve los protectores metálicos para acceder al canal del cepillo giratorio.

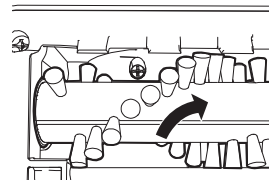

4 Limpie la suciedad y las obstrucciones del cepillo giratorio con tijeras para cortar a lo largo del canal.

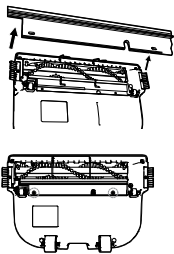

5 Vuelva a colocar los protectores metálicos en su lugar y vuelva a fijar el limpiador en su lugar con los dos tornillos negros.

Mantenimiento: Extracción del cepillo giratorio y la correa

IMPORTANTE: PARA DISMINUIR EL RIESGO DE LESIONES PERSONALES, DESENCHUFE LA UNIDAD ANTES DE LIMPIARLA O DE SOMETERLA A TAREAS DE MANTENIMIENTO. NO UTILICE LA ASPIRADORA SI LA BOLSA DE FILTRO INTERNA NO ESTÁ COLOCADA.

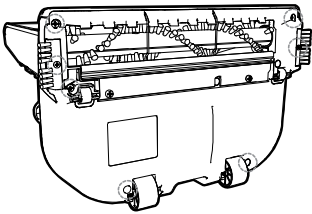

- 1** Coloque la unidad en posición horizontal para tener acceso a la boquilla del cabezal de potencia. Extraiga los 7 tornillos para retirar la placa base del cabezal de potencia.

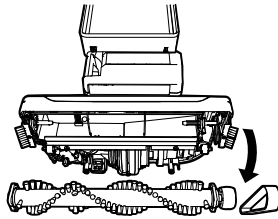

- 2** Extraiga la correa del cepillo giratorio y el cepillo de los canales de sujeción de la boquilla del cabezal de potencia.

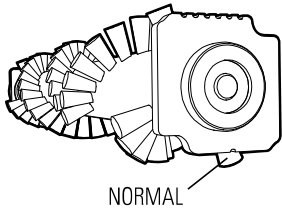

- 3** Gire ambos tapones plásticos negros en los extremos del cepillo giratorio para que quede a la vista solo una muesca en la posición "NORMAL". Vuelva a colocar el cepillo en los canales de sujeción de la boquilla del cabezal de potencia.

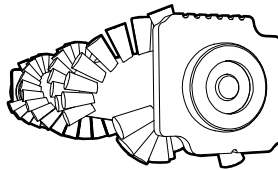

- 4** Cuando gire los tapones negros del cepillo giratorio, asegúrese de que la configuración de ambos tapones sea la misma y estén hacia arriba cuando introduzca el cepillo giratorio.

Mantenimiento: Extracción del cepillo giratorio y la correa



SI NECESITA AYUDA

Llame al **1-888-768-2014** (de lunes a viernes de 8 a.m. a 5 p. m., hora estándar del este) para hablar con un representante del servicio al cliente, o visite nuestro sitio web en **HooverCommercial.com**.

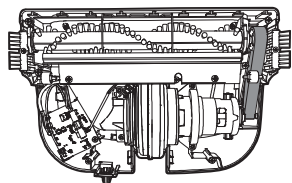

- 5** Vuelva a colocar la correa del cepillo giratorio. Refiérase a la sección de mantenimiento acerca de revisión y reemplazo de la correa del cepillo giratorio para mayores detalles.

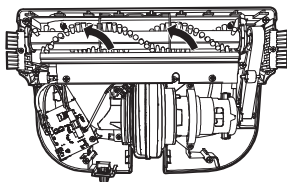

- 6** Haga girar el cepillo giratorio con la mano para ver si lo hace sin problemas.

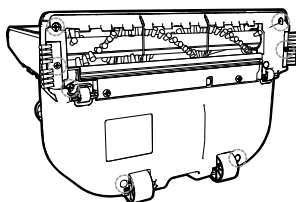

- 7** Vuelva a colocar los 7 tornillos para fijar la placa base a la boquilla del cabezal de potencia.

Mantenimiento: Eliminación de atascamientos

ELIMINACIÓN DE ATASCAMIENTOS

ADVERTENCIA: PARA REDUCIR EL RIESGO DE LESIONES PERSONALES: EXTRAIGA LA BATERÍA ANTES DE LIMPIAR LA UNIDAD O REALIZARLE UN SERVICIO DE MANTENIMIENTO.

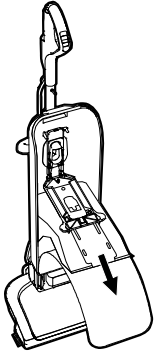

- 1** Si la bolsa de filtro está sobrecargada, esto puede ocasionar que la suciedad y los residuos regresen al sistema de flujo de aire. Abra la base de acoplamiento de la bolsa y busque obstrucciones visibles en el puerto de la bolsa. Cambie la bolsa de filtro si el contenido ha alcanzado la LÍNEA DE LLENADO MÁXIMO.

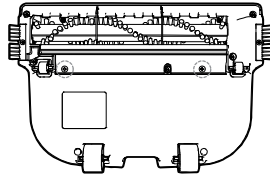

- 2** También inspeccione si hay obstrucciones en la boquilla del cabezal de potencia.

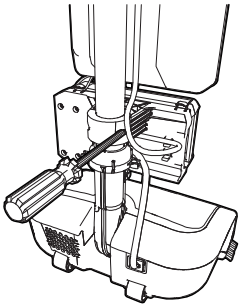

- 3** Si la obstrucción no está en la boquilla del cabezal de potencia, retire el tubo inferior. Desconecte las bandas de goma del fondo de la bolsa y quite los tornillos para inclinar la base de la batería hacia adelante.

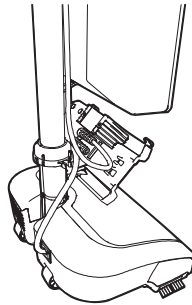

- 4** Gire el conector del tubo inferior en sentido antihorario y deslícelo hacia arriba. Tire del tubo inferior y extráigalo de la carcasa del ventilador. Una vez extraído, verifique si está obstruido.

Mantenimiento: Eliminación de atascamientos

ADVERTENCIA: PARA REDUCIR EL RIESGO DE LESIONES PERSONALES: EXTRAIGA LA BATERÍA ANTES DE LIMPIAR LA UNIDAD O REALIZARLE UN SERVICIO DE MANTENIMIENTO.

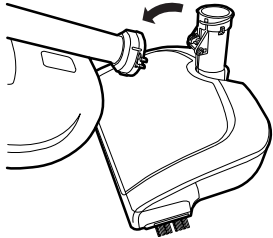

- 5** Si el tubo inferior no está obstruido, revise la carcasa del ventilador. Cerciórese de volver a armar el tubo inferior y ajustar el conector de este antes de continuar con el uso.

Lubricación

El motor y el cepillo giratorio vienen equipados con cojinetes de suficiente lubricación para toda su vida útil. Agregar lubricante podría causar daños. No agregue lubricante al motor ni al cepillo giratorio.

La correa

Esta aspiradora está equipada con la correa EnduroLife™, diseñada para una larga duración y que no necesita reemplazo.

Protecciones del motor

Si la aspiradora se sobrecarga (lo que puede ocurrir cuando se aspira una obstrucción de gran tamaño o cuando se aspira en alfombras extremadamente gruesas), los componentes electrónicos están diseñados para apagarla. Si esto sucede, la aspiradora se apagará automáticamente. Para restablecer la aspiradora, coloque la unidad en la posición "0" o apáguela y, luego, vuelva a encenderla para continuar usándola. Si vuelve a apagarse, es posible que exista una obstrucción grande en la aspiradora. Consulte la sección Eliminación de atascamientos para ver los pasos para eliminar un atascamiento en el flujo de aire.



SI NECESITA AYUDA

Llame al **1-888-768-2014** (de lunes a viernes de 8 a.m. a 5 p. m., hora estándar del este) para hablar con un representante del servicio al cliente, o visite nuestro sitio web en **HooverCommercial.com**.

ADVERTENCIA: SI EL APARATO O EL CARGADOR NO FUNCIONAN COMO DEBEN; SI SE HAN CAÍDO, HAN SIDO DAÑADOS, DEJADOS A LA INTEMPERIE O SUMERGIDOS EN AGUA, LLAME AL SERVICIO DE ATENCIÓN AL CLIENTE AL 1.888.768.2014 ANTES DE CONTINUAR EL USO.

Cualquier otra tarea de mantenimiento la debe realizar un representante de servicio autorizado.

ALMACENAMIENTO: Siempre retire el paquete de baterías antes de almacenar el cargador o cuando el cargador esté desenchufado.

CARGADOR	LED ROJO	LED VERDE	LED NARANJA	ACCIÓN
Encender				
Sin el paquete de baterías	Encendido	Apagado	Apagado	Listo para cargar el paquete de baterías.
Pruebas				
Paquete de baterías caliente				Cuando el paquete de baterías alcance la temperatura de enfriamiento, el cargador comenzará el modo de carga.
Paquete de baterías frío	Apagado	Apagado	Encendido	Cuando el paquete de baterías alcance la temperatura de calentamiento, el cargador comenzará el modo de carga.
Completamente descargado				El cargador demora la carga de la batería hasta alcanzar el voltaje normal, y luego comienza el modo de carga.
Error				
Error	Parpadeante	Parpadeante	Apagado	El paquete de baterías o el cargador estar dañado o defectuoso.
<ul style="list-style-type: none"> • Error, intente repetir las condiciones una segunda vez antes de extraer y volver a instalar el paquete de baterías. Si el estado del LED se repite por segunda vez, intente cargar una batería diferente. • Si la batería diferente se carga normalmente, deseche el paquete (consulte la sección ELIMINACIÓN DE LA BATERÍA). • Si una batería diferente también indica "Error", el cargador puede estar dañado o defectuoso. 				
Carga				
Carga más rápida	Apagado	Parpadeante	Apagado	La batería se está cargando.
Lista				
Batería cargada	Apagado	Encendido	Apagado	La carga está completa.

Problema	Causa posible	Solución posible
La aspiradora no funciona	1. Se activó la función de detención automática Solución.	1. Es posible que la unidad se haya colocado en la posición vertical mientras estaba encendida. Recline la unidad, coloque la alimentación en la posición "0" o apáguela y, luego, vuelva a encenderla.
	1. Es posible que la batería no esté correctamente introducida.	1. Asegúrese de que la batería esté completamente apoyada en la cavidad de la batería.
	2. Es posible que la batería no esté cargada.	2. Verifique el Indicador de nivel de carga y recargue la batería si el nivel fuera bajo.
	3. Es posible que la batería se haya recalentado.	3. Extraiga la batería y déjela enfriar durante 30 minutos, vuelva a colocar la batería y pruébela nuevamente o reemplácela por otra batería cargada.
	4. Es posible que existan daños en los componentes internos.	4. Llame para obtener servicio: 1-888-768-2014.
La aspiradora no recoge suciedad o tiene poca succión	1. Bolsa de filtro llena y/ o tubo inferior obstruido.	1. Vacíe la bolsa de filtro - Pág. 52
	2. Correa rota o desgastada.	2. Reemplace la correa - Pág. 55
	3. Cepillo giratorio y/o tubo inferior obstruido.	3. Verifique la manguera - Pág. 57 Verifique el cepillo giratorio - Pág. 54

Sale polvo de la aspiradora	1. Bolsa de filtro llena.	1. Vacíe la bolsa de filtro (pág. 52)
	2. La bolsa de filtro no está instalada correctamente.	2. Review Filter Bag removal & replacement - Pg. 52
	3. La manguera no está colocada correctamente.	3. Consulte la sección Colocación de la manguera
Es difícil empujar la aspiradora o la aspiradora no avanza	1. Hojas del limpiador y protectores metálicos.	1. Establezca la perilla de ajuste de altura de la alfombra al valor adecuado para la alfombra que se limpiará - Pág. 54
Se detecta olor a humo/quemadura	1. Correa rota o estirada.	1. Reemplace la correa del cepillo giratorio - Pág. 55
	2. El cepillo giratorio está obstruido.	2. Limpie/retire la suciedad del cepillo giratorio - Pág. 55

GARANTÍA LIMITADA DE 1 AÑO

COBERTURA DE LA GARANTÍA

Cuando se usa y mantiene en uso comercial normal y de acuerdo con la Guía del Propietario, su montante comercial Hoover® está garantizado contra defectos originales en material y mano de obra por 1 año de garantía limitada a partir de la fecha de compra (el "Período de Garantía"). Durante el Plazo de la garantía, Hoover® Commercial le proporcionará la mano de obra y los repuestos, sin costo alguno, para reparar dicha falla en su producto CH95519 adquirido en los Estados Unidos, en tiendas de intercambios militares de los EE. UU. y en Canadá. Hoover Commercial también se reserva al derecho de ofrecerle un producto de reemplazo o un reembolso, a discreción de Hoover Commercial, a discreción de Hoover Commercial, a fin de satisfacer los términos de esta garantía.

CÓMO REALIZAR UN RECLAMO POR LA GARANTÍA

Si este producto no presentara las características garantizadas, llévelo o envíelo a un Distribuidor Técnico Oficial Autorizado de Hoover® Commercial junto con el comprobante de compra. Para ser redirigido en forma automática a un Centro de servicios autorizado, llame al: 1-888-768-2014 O visite Hoover® Commercial en línea en www.hoovercommercial.com. Para obtener asistencia adicional o información relacionada con esta Garantía o con la disponibilidad de los Centros de servicios autorizados de garantía, llame el 1-888-768-2014, de lunes a viernes de 8 a. m. a 5 p. m., Hora Estándar del Este.

NO CUBIERTO POR LA PRESENTE GARANTÍA

Algunas piezas de su producto Hoover® Commercial requieren reemplazo durante el curso habitual del uso, debido al desgaste normal. Entre ellas se incluyen las correas, las mangas del rodillo del agitador, los cojinetes del agitador, los cepillos, las bolsas, los filtros y las bombillas. Esta Garantía no cubre estas piezas. La presente Garantía tampoco cubre: mantenimiento inadecuado del producto, daños debido al uso incorrecto, casos fortuitos o hechos de la naturaleza, vandalismo u otros actos que estén más allá del control de Hoover® Commercial, actos u omisiones del propietario, uso fuera del país en donde se compró el producto originalmente, reventa del producto por parte del propietario original, defectos o daños causados por reparaciones o modificaciones que no hayan sido llevadas a cabo por un Distribuidor de Servicios de Garantía Autorizado de Hoover® Commercial. Hoover® Commercial se reserva el derecho de inspeccionar todos los productos considerados defectuosos y de tomar decisiones finales sobre cualquier reclamo de garantía. Esta garantía no cubre la recolección, la entrega, el transporte ni el servicio a domicilio del producto. No obstante, si envía el producto por correo postal al Distribuidor de Servicios de Garantía Autorizado de Hoover® Commercial para obtener el servicio de la garantía, el envío tendrá un costo de ida solamente.

OTROS TÉRMINOS IMPORTANTES

Esta garantía no es transferible y no podrá ser cedida. Esta garantía se regirá e interpretará de conformidad con las leyes del Estado de North Carolina. El Plazo de la garantía no se prolongará por ningún reemplazo o reparación realizados conforme a la garantía. ESTA GARANTÍA REPRESENTA LA GARANTÍA Y EL RECURSO LEGAL EXCLUSIVOS, PROPORCIONADOS POR HOOVER® COMMERCIAL. TODAS LAS DEMÁS GARANTÍAS, EXPRESAS O IMPLÍCITAS, SERÁN RECHAZADAS, INCLUIDAS LAS GARANTÍAS DE APTITUD PARA LA VENTA O ADECUACIÓN A FINES ESPECÍFICOS. EN NINGÚN SUPUESTO HOOVER® SERÁ RESPONSABLE POR DAÑOS ESPECIALES, INDIRECTOS, INCIDENTALES O EMERGENTES DE NINGUNA CLASE RECLAMADOS POR EL PROPIETARIO O CUALQUIER PARTE POR INTERMEDIO DE ESTE, YA SEA EN VIRTUD DE UN CONTRATO, POR NEGLIGENCIA, HECHO ILÍCITO CIVIL O RESPONSABILIDAD OBJETIVA, NI POR CUALQUIER OTRA CAUSA. En algunos estados, la exclusión de los daños mediatos no está permitida, de modo que la exclusión precedente puede no serle aplicable. Esta garantía le otorga derechos específicos. También puede tener otros derechos, que varían según el estado.



COMMERCIAL



HooverCommercial.com

IMAGES MAY DIFFER FROM ACTUAL PRODUCT.
© 2020 TECHTRONIC FLOORCARE TECHNOLOGY LIMITED

964A00249